

ヨーヨーみたいな巾着

制作時間の目安：約80分

難易度：★★☆

完成サイズ

タテ17cm × ヨコ14cm

おやつや小物入れに🍪👛

夏にぴったりな巾着です！

リボン付け押さえでデコレーションしましょう🎀



使用する道具

- ミシン他、基本的なソーインググッズ
- 糸（縫い合わせ用、リボン付け用）

ミシンの機能

- 直線縫い
- リボン付け（リボン付け押さえ：RS）

材料

- 表布 16cm × 32cm
- 裏布 16cm × 32cm
- 口布 8cm × 34cm
- ひも 80cm
- リボン(5~6mm幅) 約20cm × 3本
- 型紙 A4サイズで印刷します。



裁断図 単位：cm 縫いしろ 1cm込み ※特に表記のない場合は縫いしろ 1cmで縫います

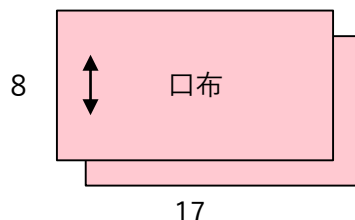
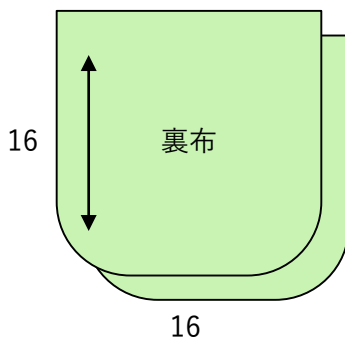
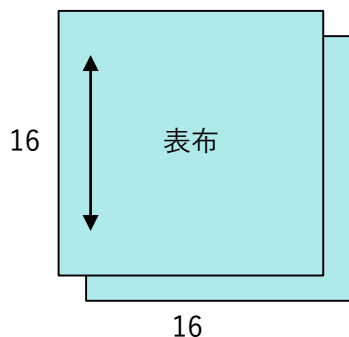

★特に表記のない場合は縫いしろ1cmで縫います★

①本体をデコレーションする。

表布にリボン付けをします。
黄チェックの位置に縫いましょう！

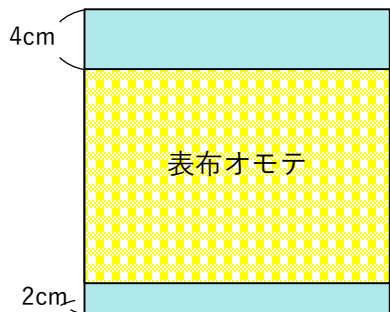

リボン付け押さえはリボン幅に合わせて、押さえのガイドを使い分けます！
今回は6mm幅のリボンを使用したため、ネジの上からリボンを通しました♪



リボン付け押さえについて詳しくは下のリンクより、ジャンノメ公式YouTubeをご覧ください！
<https://www.youtube.com/watch?v=jhxSpmZl1f8>

飾り縫いした本体を型紙に沿って裁断します。

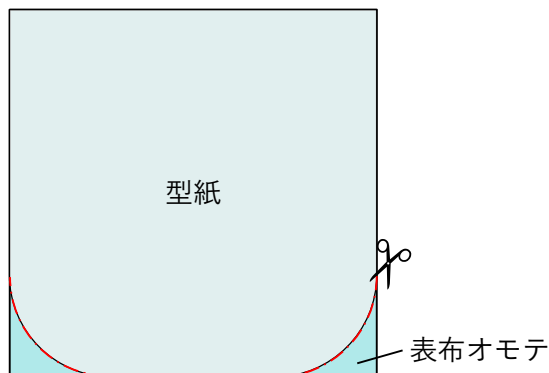

②口布を縫う。

口布の両脇を1cm、1cmの3つ折りにし、縫いしろ5mmのステッチを入れます。
口布を外表で半分に折り、わになっている辺に1.5cmのステッチを入れます。

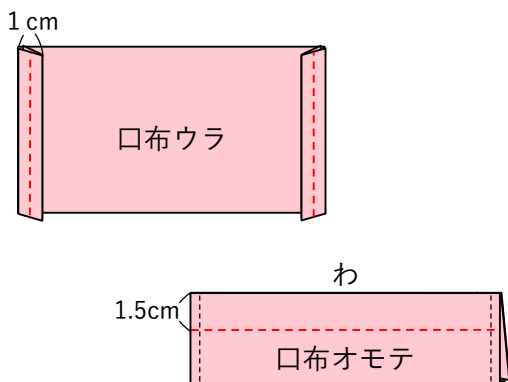

表布に口布を縫いしろ5mmで仮縫いをします。
この時わを下にし、中心をしっかりと合わせましょう！

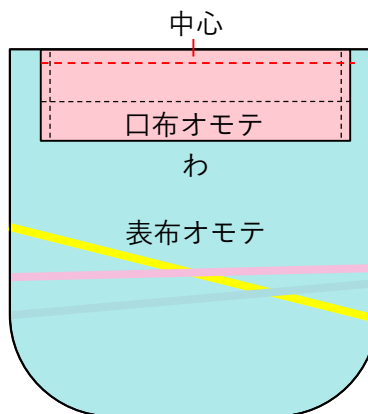

③袋口を縫う。

表布と裏布を中表で重ね、袋口を縫います。

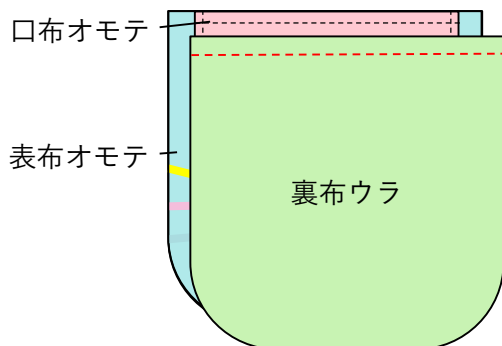

④両脇を縫う。

縫いしろを裏布側に倒し、表布・裏布同士を中表で重ね、縫い合わせます。
裏布に6cmの返し口を開けておきます。

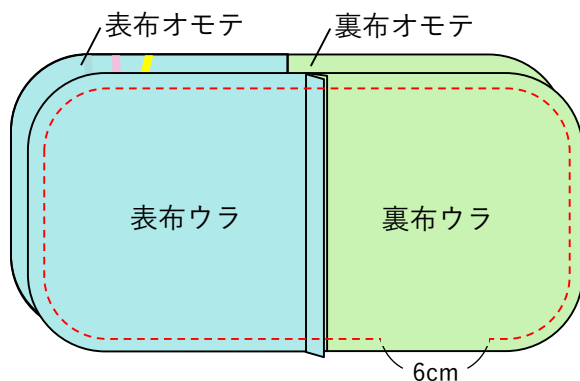

★特に表記のない場合は縫いしろ1cmで縫います★

⑤袋口にステッチを入れる。

返し口から表に返し、袋口を整えます。
袋口に縫いしろ5mmのステッチを入れます。

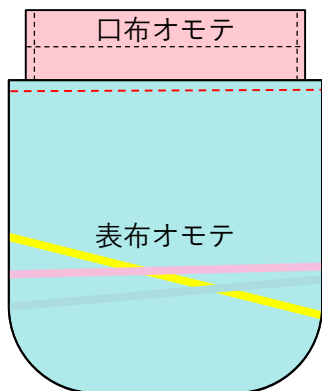

フリーアームに入らないときは、
ひっくり返し、表布を覗き込む
ように縫うときれいなステッチ
になります

⑥返し口を閉じ、紐を通して完成！

返し口を縫いしろ2~3mmで縫い合わせます。
紐を半分に切り、口布に通して完成です

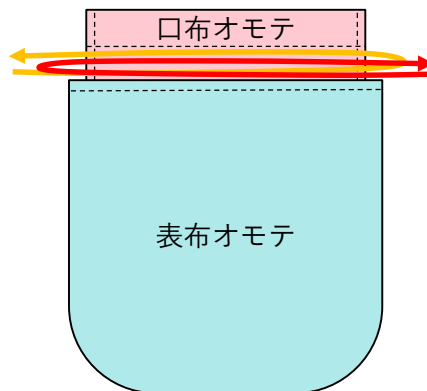

memo

～型紙～

縫いしろ込みの型紙です。A4サイズで印刷してご利用ください。

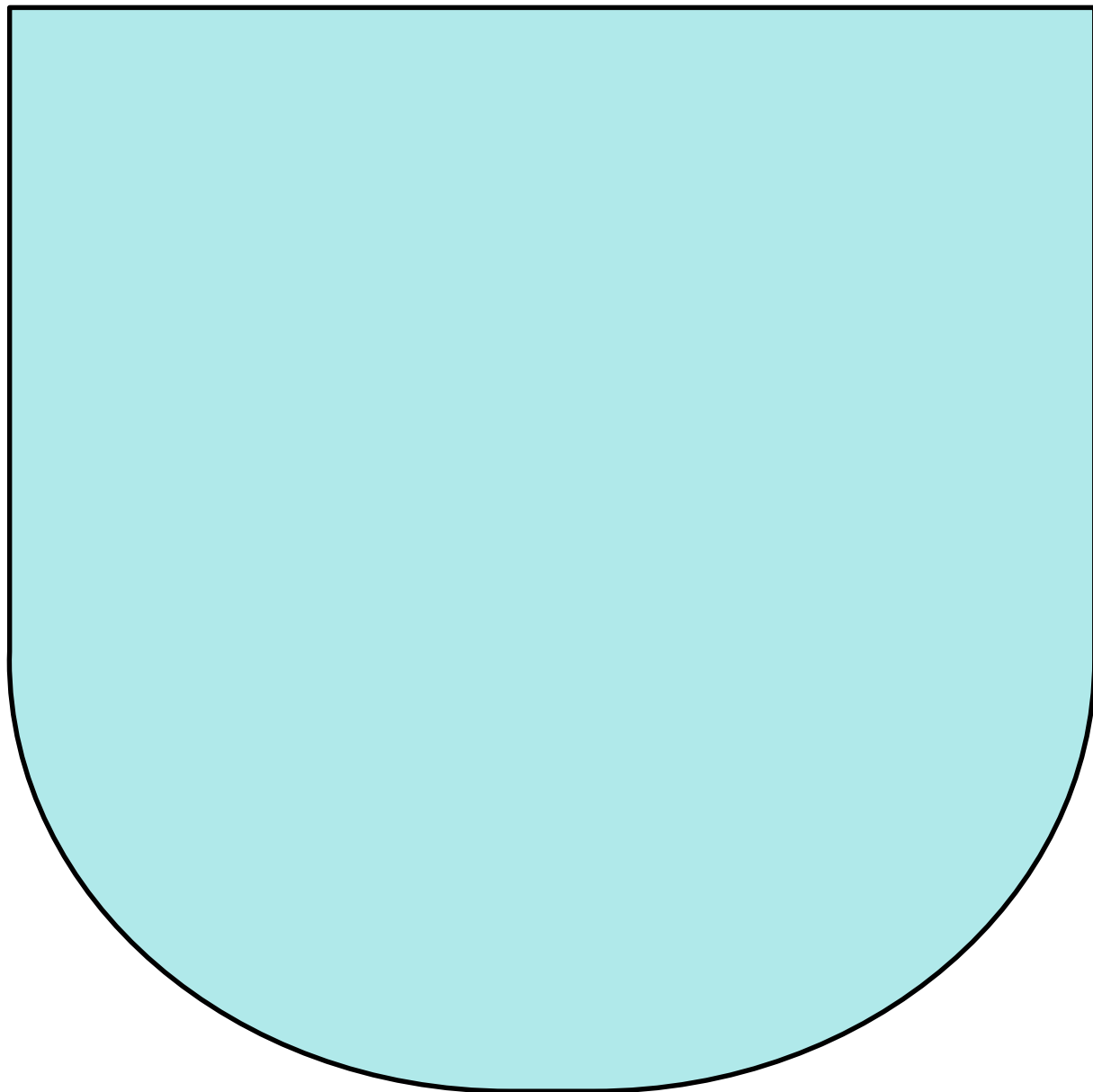

5cm

