

移動ポケット

制作時間の目安：約60分
 難易度：★☆☆
 完成サイズ
 タテ11cm×ヨコ15cm

ティッシュやハンカチをしまえる移動ポケット。
 入園入学の準備に、お好みの生地で作りましょう♪



Sewing
Recipe

使用する道具

- ミシン他、基本的なソーインググッズ
- 糸（縫い合わせ用、飾りステッチ用、刺しゅう用）

ミシンの機能

- 直線縫い
- 模様縫い（サテン押さえ：F）
- 刺しゅう（刺しゅう押さえ：P）

材料

- 表布A 40cm×17cm
- 表布B 30cm×17cm
- リボン(巾1cm程度) 17cm



裁断図 単位：cm 縫いしろ 1cm込み ※特に表記のない場合は縫いしろ 1cmで縫います

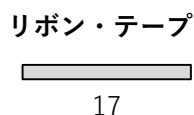
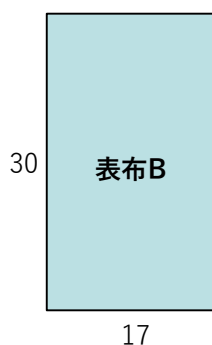

★特に表記のない場合は縫いしろ1cmで縫います★

①表布Bに刺しゅうをする。

表布Bの以下の範囲にお好みの刺しゅうをします。
※刺しゅうミシンをお持ちでない場合は省いて構いません

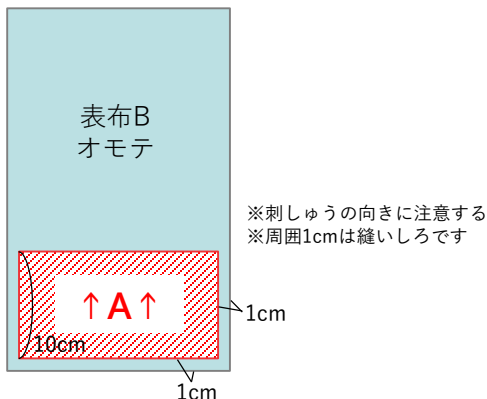

②ティッシュ口を縫う。

表布A・Bの短辺片側を、それぞれ1cm→1cmの三つ折りにし、お好みの飾り模様で縫い止めます。

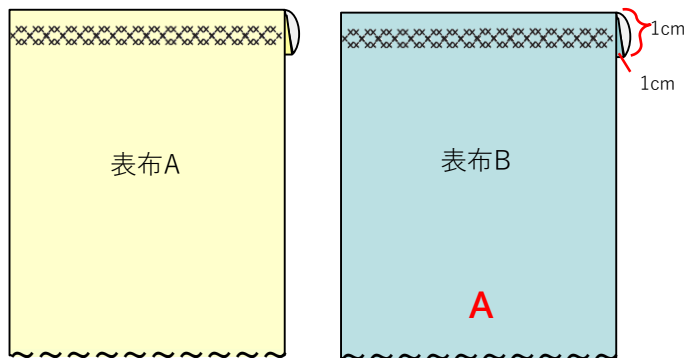

③表布Bにリボンを縫う。

刺しゅうを入れた側から14cmのところ
リボンを配置し、左右中心とそこから左右に4cmのところ、
布端から5mmのところ（左右）を縫います。※全5か所

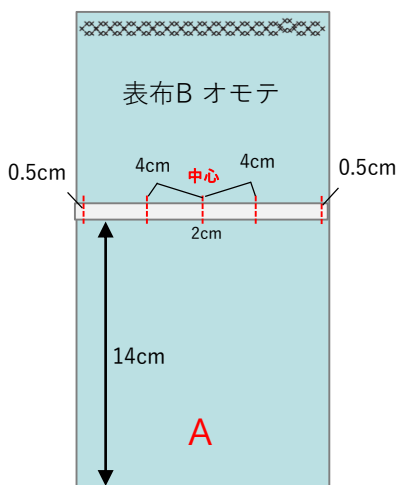

④布をたたむ。

表布A・Bを以下の通りにたたみ、アイロンで折り目をつけます。
ティッシュ口を合わせて中表で重ね、クリップで固定します。

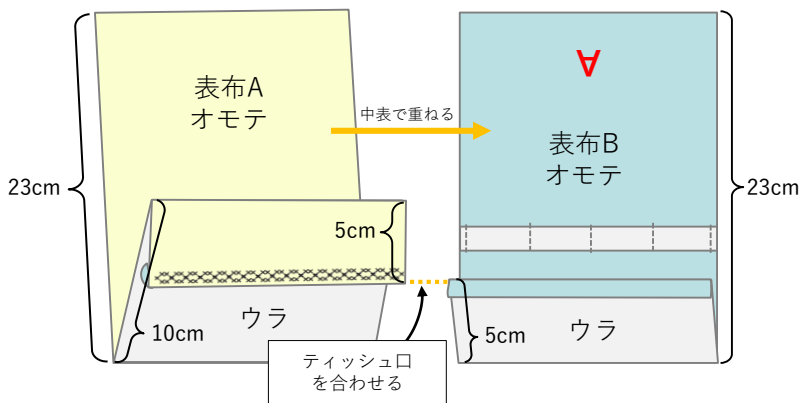

④仕立てる。

ティッシュ口側の底を開けてコの字型に縫います。

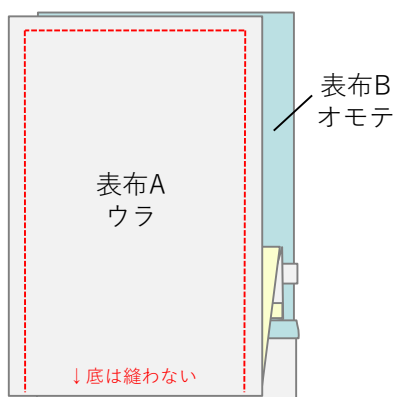

⑤オモテに返しクリップをついたら完成！

角を4か所切り落とし、オモテに戻します。
目打ち等で角をだし、リボンにクリップをとりつけたら完成！

