

# CATÁLOGO ACCESORIOS

para MÁQUINAS DE COSER

**JANOME**



# PARA DISFRUTAR AÚN MÁS DE LA COSTURA



Los accesorios de Janome te ayudan a que coser te resulte más cómodo y agradable. Cada uno de nuestros accesorios ha sido diseñado para que sea fácil de usar y ofrezca resultados excelentes, de modo que puedes coser con confianza sabiendo que es una Janome. El primer paso para mejorar tus habilidades de costura es elegir las herramientas adecuadas. Deja que este catálogo te sirva de guía para los proyectos que tengas en mente y te sirva de inspiración para tus nuevas ideas.

## TABLA de CONTENIDO

INTRODUCCIÓN	2
CALIDAD JANOME	7
CATÁLOGO DE ACCESORIOS	13
■ para MÁQUINAS DE COSER	14
■ para MÁQUINAS OVERLOCK	37
■ para MÁQUINA COLLERETERA	41
■ para MÁQUINA PROFESIONAL OVERLOCK y COLLERETERA	46
■ para MÁQUINAS DE ALTA VELOCIDAD	49
ACCESORIOS MISCELÁNEOS	56
■ AGUJAS	57
■ OTROS ACCESORIOS	62
INDICE	78

\* Algunos accesorios/productos solo se encuentran disponibles en ciertos mercados.

# INTRODUCCIÓN

## Información básica sobre las máquinas de coser JANOME

01

### Anchura máxima del zigzag

El ancho máximo de las puntadas en zigzag oscila entre 5 mm y 9 mm, dependiendo de la máquina de coser.

### Soporte de prensatelas caña alta y caña baja

02

El término «caña alta» significa que el soporte del prensatelas está instalado en una posición más elevada. La mayoría de las máquinas de coser con funciones de bordado y/o el sistema AcuFeed son equipadas con un soporte para el prensatelas de caña alta. «Caña baja» significa que el soporte del prensatelas está instalado en una posición más baja.

03

### Sistema AcuFeed

AcuFeed Flex es una función disponible en los modelos de gama alta. El sistema utiliza dientes de arrastre superiores e inferiores para mover suavemente varias capas de tela a través de la máquina. Los dientes de arrastre superiores se mueven en conjunto con los dientes inferiores, alimentando la tela al mismo tiempo. Hay tres variantes de prensatelas AcuFeed Flex disponibles en la gama de JANOME: Doble, Simple y Profesional.

# Guía rápida de compatibilidad de máquinas de coser JANOME

Utiliza esta guía de referencia rápida para comprobar si un accesorio es compatible con tu máquina de coser Janome.



**A** Modelos de bordado y costura  
(7 mm de ancho)



**B** Modelos de bordado



**C** Modelos computarizados con el sistema AcuFeed  
(7 mm ancho)



**D** Modelos computarizados  
(7 mm/5 mm ancho)



**E** Modelos de carga superior  
(Gancho giratorio horizontal)  
(6.5 mm ancho)



**F** Modelos de carga superior  
(Gancho giratorio horizontal)  
(5 mm ancho)



**G** Modelos de carga superior  
(Gancho oscilante)



**H** Overlocks  
\*excepción modelos 203,888

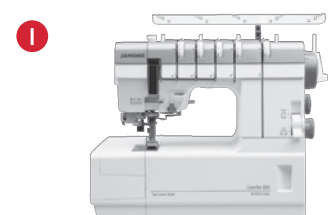

**I** Modelos CoverPro



**J** Modelos de puntada recta  
de alta velocidad



**K** Modelo de punzonado con aguja

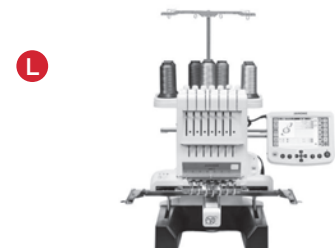

**L** Modelos Bordadoras  
Multi-agujas



**M** Modelos combinados de overlock  
y puntada de recubrimiento



**N** Modelos de bordado y costura  
con AcuFeed (9 mm)



**O** Modelos de bordado y costura  
(9 mm ancho)



**P** Modelos computarizados con AcuFeed  
(9 mm ancho)



**Q** Modelos computarizados  
(9 mm ancho)

Para más información,  
consulte las páginas  
4 y 5.

# Tabla de compatibilidad de máquinas de coser JANOME

	Características	Max. zigzag ancho	Caña	Sistema AcuFeed	Nombre del modelo							
A	Modelo Bordado y costura (7 mm ancho) y SKYLINE S3	7 mm	ALTO	No	SKYLINE S3	MC1000	MC5700 MC5000	MC8000	MC9000	MC9500	MC9700	MC10000/10001
					863	819	834	830	832	853	857	850
B	Modelos solo de bordado				MC100E	MC200E	MC350E/300E	MC550E 500E 450E/400E				
					815	856	852	864				
C	Modelos computarizados con sistema AcuFeed (7 mm ancho) y MC6500P	7 mm	ALTO	Si	HMC7700QCP	MC6600P	MC6500P					
					858	846F	846A					
D	Modelo computarizado (7mm/5 mm ancho)	7 mm	BAJO	No	MC5200	MC4900QC	MC4800	MC3500/3000	DC4030	3160QDC 2160DC/2030DC g+I	SEWLA 5300QDC 5270QDC 5120QDC DC7100/DC6030	DC4100
					844	847	841	840	807	808	809	842
E	Modelos de carga superior (Gancho Horizontal) (6.5 mm ancho)	6.5 mm	BAJO	No	6019QC/6125QC	EasyJeans 22 MyStyle 22	HD2200 MyExcel 18/23	Décor 5124/5024/5018	MyExcel4014 4018/4023/4123	MS5027/MS5021 CS5031/SC5021		
					503	654	753	757	751	505		
F	Modelo de carga superior (Gancho horizontal) (5 mm ancho)	5 mm	BAJO	No	Sewist 625E 525S/521 725S/721	FD216/212/206 Sew Mini Platinum	Jem Gold2	Jem Gold	Harmony 4045/4052			
					507	508	661	660	502			
G	Modelos de carga frontal (gancho oscilante)	5 mm	BAJO	No	L-392/372	L-393/373	423S/415/405	JR1012	3012/3016/3022	311	1580LX	920
					731	721	303	743	306	311	748	304
H	Overlocks				990 90th Anniversary	8002D	9102D	ML213	ML454D Sailing Line	ML644D	ML554D Sailing Line	ML634D/1110DX DreamLock 70D EzyLock604D
					789	792	793	790	779	791	791A2	788
I	Modelos CoverPro				900CP	1000CPX 2000CPX	CP3000P					
					795	796	778					
J	Modelos de puntada recta de alta velocidad				1600P	HD9P	HD9 QCP					
					767C	767F	768					
K	Modelo de punzonado con aguja				FM725							
					725							
L	Modelos Bordadora multi-agujas				MB-4	MB-4S	MB-7					
					770	770	771					
M	Modelos combinados de overlock y puntada de recubrimiento				1200D	1100D						
					797A	797C						
N	Modelos de bordado y costura con AcuFeed (9 mm ancho)	9 mm	ALTO	Si	HMC15000	HMC14000	HMC12000	SKYLINE S9	CM17			
					862A	862F	859A	862SA	868A			
O	Modelos de bordado y costura (9 mm ancho)	9 mm	ALTO	No	MC9900 MC9850							
					861							
P	Modelos computarizados con AcuFeed (9 mm ancho)	9 mm	ALTO	Si	SKYLINE S7	SKYLINE S6	HMC9450QCP HMC9400QCP	HMC8900QCP	HMC8200QC	MC6700P	CM7P	HMC9480QCP HMC9410QC
					863	863	865	858F	858G	866	867	869A/AL
Q	Modelos computarizados (9 mm ancho)	9 mm	ALTO	No	SKYLINE S5	MC6650						
					863	866						

	Características	Max. zigzag ancho	Caña	Sistema AcuFeed	Nombre del Modelo							
A	Modelos de bordado y costura (7 mm ancho) y SKYLINE S3	7 mm	ALTO	No	MC11000							
					860							
B	Modelos de bordado											
C	Modelos computarizados con sistema AcuFeed (7 mm ancho) y MC6500P											
D	Modelos computarizados (7mm/5 mm ancho)	7 mm	BAJO	No	DC3018 DC3030 DC3060 DC8350/8330	6260QC	Jem Platinum	TS100Q TS200Q	M50QDC M100QDC M200QDC	S-750	M30A	Sewist 780DC 740DC
					843	845	806	811	812	749	805	814
E	Modelos de carga superior (Gancho horizontal) (6.5 mm ancho)											
F	Modelo de carga superior (Gancho horizontal) (5 mm ancho)											
G	Modelos de carga frontal (gancho oscilante)	5 mm	BAJO	No	RX18S	Harmony 2039/2049	Jem Harmony 1017	726 670	729/72922S LR1122DX	523 3022	1522	1612/1622 1712/1722
					722B	302	639	726	729	312	315	316
H	Overlocks				ML654D Sailing Line	ML744D	AT2000DP					
					788A2	794	799					
I	Modelos CoverPro											
J	Modelos de puntada recta de alta velocidad											
K	Modelo de punzonado con aguja											
L	Modelos Bordadora multi-agujas											
M	Modelos combinados de overlock y puntada de recubrimiento											
N	Modelos de bordado y costura con Acufeed (9 mm ancho)											
O	Modelos de bordado y costura (9 mm ancho)											
P	Modelos computarizados con Acufeed (9 mm ancho)	9 mm	ALTO	Si	CM8P CM6							
					867C/CL							
Q	Modelos computarizados (9 mm ancho)											

# Guía de uso del catálogo de accesorios de JANOME

Para cada accesorio se ofrece la siguiente información.

① Nombre      ② Foto      ③ Descripción

① **PIE PARA COSTURAS DE 1/4 DE PULGADA**      ②



③ **CON GUÍA**  
Consigue un resultado perfecto de 1/4" (6.5mm) margen de costura a lo largo del borde del pie. Una herramienta ideal para el ensamblaje de colchas y el pespunteado.

**SIN GUÍA**  
Recomendado para zonas en las que las guías pueden engancharse, como por ejemplo donde se superpone el margen de costura

<https://youtu.be/L2PElaLkAHc>

200-318-000	A CDEF	CON GUÍA	0	BP
200-330-008	G		0	BP
859-814-012	NO PQ		0	NP
202-529-002	A CDEF	SIN GUÍA	0	BP
202-313-001	NO PQ		0	BP

④      ⑤      ⑥      ⑦      ⑧

Ejemplo (Pie para costuras de 1/4 de pulgada)

④ Número de referencia

⑤ Categoría de modelos compatibles  
(Consulte las páginas 4 y 5.)

⑥ Observaciones

⑦ Grabado



Ejemplo (Pie para costuras de 1/4 de pulgada)

Letras o números grabados para identificar cada prensatelas (Depende de los números de referencia)

⑧ Especificaciones del empaque

-- 3 métodos disponibles : BP, CB or NP

BP: Blister pack



CB: Caja de cartón



NP: Sin empaque o enviado en una bolsa plástica



\* Existe un vídeo tutorial del producto si hay un código QR que redirija a nuestro canal oficial de YouTube.

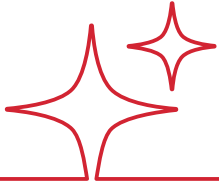

# CALIDAD JANOME

## La ingeniería y la maestría de Janome para una costura de mayor calidad

Las características exclusivas de los prensatelas y accesorios Janome te proporcionan mayor control y precisión, lo que se traduce en un acabado de mayor calidad. Diseñados para ser eficaces y rebosantes de originalidad, puedes estar seguro de que la historia y la tradición de la ingeniería de calidad de Janome están presentes no solo en cada máquina de coser, sino también en cada prensatelas y accesorio.



### Las ranuras guían la tela y el hilo

Las ranuras especiales de la parte inferior de los prensatelas favorecen un avance óptimo de la tela para obtener los mejores resultados. A la izquierda, las ranuras diagonales de la parte inferior del prensatelas para dobladillos ciegos mejoran el contacto de la tela con la placa guía central, lo que permite realizar dobladillos ciegos más precisos. A la derecha, la parte inferior del prensatelas en zigzag cuenta con orificios que ayudan a sujetar el hilo a su salida y mejoran la calidad de la puntada.

### El botón bloquea la inclinación del pie

¿Quién no se ha sentido frustrado por el amontonamiento de puntadas ante una costura gruesa? Aunque los costureros normalmente aprecian la inclinación libre de un pie prensatelas, a veces esta característica puede jugar en contra cuando el pie se encuentra con una costura gruesa. Para ayudarle a tener una puntada perfecta incluso sobre las costuras más gruesas, Janome proporciona un botón en el pie para zigzag que lo bloquea horizontalmente en paralelo a la placa del hilo para coser sin problemas sobre las costuras u otras áreas de grosor significativamente variable. Esta función también puede utilizarse al principio de la costura de tejidos gruesos para un comienzo perfecto.

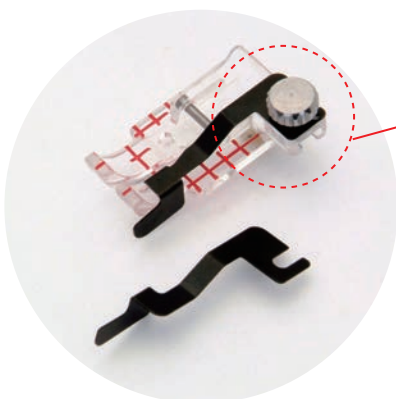
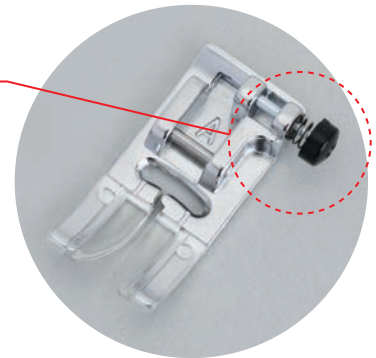

### Múltiples funciones en un solo set de prensatelas

De la idea a la realidad. Cuando nuestros clientes dicen: "¿No sería práctico si...?", escuchamos sus ideas. Los pies que vienen con el set de FMQ convertible son intercambiables y la guía del pie para acolchado de 1/4 de pulgada de vista transparente se puede quitar. Esto significa que los pies se pueden adaptar con precisión a la finalidad y que un solo set proporciona una gama de funciones. Por ello, estos artículos satisfacen las necesidades de los usuarios y están demostrando ser muy populares.



## ACUFEED:

### Sistema de alimentación de tela por capas

Janome integra realmente un pie de arrastre incorporado con un sistema único de siete puntos de alimentación. Dado que la capa superior se alimenta en perfecta sincronización con la capa inferior, todas las telas se mueven con suavidad, incluso las más resbaladizas como el terciopelo o las capas gruesas de tela de acolchado y napa, y las telas pesadas de decoración. La alimentación perfecta también significa una alineación perfecta de los diseños, como los cuadros y las telas escocesas.

## ACUFEED FLEX™

Además del original de tipo gemelo, ahora se pueden utilizar pies de tipo simple, ampliando las posibilidades de costura. AcuFeed Flex™ mantiene las capas más gruesas y difíciles en perfecta sincronización con los dientes de arrastre. Te van a encantar los nuevos pies AcuFeed Flex™ para coser sus edredones más esponjosos, instalar cremalleras o igualar costuras.



El sistema de alimentación de tela AcuFeed Flex™ es totalmente desmontable y fácil de retirar cuando no lo utilices. Selecciona el prensatelas que mejor se adapte a tus necesidades de costura y colócalo.

Simplemente se desmonta cuando no se utiliza y se guarda en una de las amplias bandejas de accesorios. Hay disponibles varios prensatelas de tipo doble y de tipo simple para abordar diferentes tareas.

\* El producto denominado "AcuFeed" en este catálogo es idéntico al producto denominado "Dual feed" en el manual de instrucciones de la máquina de coser.



AcuFeed (tipo doble):

Los accesorios AcuFeed de tipo doble brindan una estabilidad superior al aprovechar al máximo una base más amplia. Activa el exclusivo sistema de alimentación de tela AcuFeed y siente cómo tu proyecto se desplaza bajo la aguja con total precisión y de manera uniforme.

**PIE PARA COSTURA DE 1/4 DE PULGADA Y PLACA DE AGUJA ACUFEED**  
(Pie para costura de 1/4 de pulgada con doble arrastre y placa de aguja)

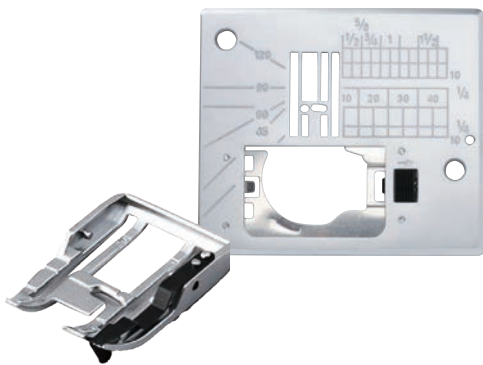

Guía el borde de la tela para ayudarte a coser costuras perfectas de 1/4 de pulgada, lo que resulta especialmente útil para el patchwork. El pequeño orificio de la placa de la aguja evita que la tela se desplace hacia debajo de la placa.

846-407-007	C*	Pie para costuras de 1/4 de pulgada ACUFEED y placa de aguja (Pie para costura de 1/4 de pulgada con doble arrastre y placa de aguja)		BP
-------------	----	---	--	----

\* Placa de aguja compatible únicamente con MC6600P

202-031-002	C	Pie para costuras de 1/4 de pulgada ACUFEED (Pie para costura de 1/4 de pulgada con doble arrastre y placa de aguja)		BP
202-125-004	N P	Pie para patchwork ACUFEED (Pie para patchwork con doble arrastre)	OD	BP

**PIE DE PUNTA ABIERTA CON SISTEMA DE ACUFEED (Pie de punta abierta para doble arrastre)**

Se ha retirado la parte delantera del prensatelas para ofrecer una mayor visibilidad al coser. Es ideal para aplicaciones, monogramas, calados y acolchados.



846-410-003	C			BP
202-149-004	N P		UD	BP

## PIE PARA ACOLCHADO EN ZANJAS ACUFEED (Pie para acolchado con doble arrastre)



La guía en posición central sigue la línea de la costura con precisión, permitiendo un acolchado en la zanja (sobre la unión de las telas) perfecto. Al usarse junto con las distintas posiciones de la aguja, también es ideal para hacer respuntes decorativos (topstitching) o coser por debajo de un ribete (under-stitching).

<https://youtu.be/EYkhIU1hFvk>



846-413-006	C			BP
202-103-006		N P		SD BP

## PIE PARA PUNTADA RECTA ACUFEED (Pie para puntada recta con doble arrastre)



El orificio circular de la base sujeta el hilo y permite realizar una puntada recta de calidad. Se recomienda utilizarla junto con la placa de aguja para puntada recta.

202-102-005		N P		STD BP
-------------	--	-----	--	--------



### AcuFeed (Tipo simple):

Los accesorios de doble arrastre de tipo simple te permiten acercarte para coser zonas más estrechas, así como los bordes de la tela.

### PIE ACUFEED CON SOPORTE DE PIE (Doble arrastre más pie con soporte de pie)



Este prensatelas permite guiar la tela. Resulta especialmente eficaz para coser con puntada superior en el borde de la tela y para coser en tiras estrechas.

202-127-006	N P		VD	BP
-------------	-----	--	----	----

### PIE PARA CREMALLERAS ACUFEED (Pie de doble arrastre más pie para cremallera)

Las cremalleras se pueden coser sin dificultad a tejidos recubiertos de plástico, cuero y cualquier otro material difícil de trabajar

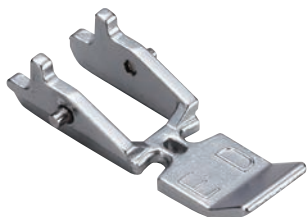

202-128-007	N P		ED	BP
-------------	-----	--	----	----

## ACUFEED FLEX: PIE DE CALIDAD PROFESIONAL (Arrastre doble más pie de calidad profesional)



Este prensatelas ofrece una visibilidad excelente y es ideal para las curvas y las costuras de refuerzo precisas.

Sujeta las telas con firmeza, sincronizándose con los dientes de arrastre para lograr resultados profesionales.

\* Para utilizar este accesorio, necesitarás la placa de aguja HP que viene con tu máquina de coser.

202-415-004	N *1 P*2		HP2	BP
-------------	----------	--	-----	----

\*1 Para usar con HMC15000, SKYLINE S9 Ver. 2.00 o posterior y CM17  
 \*2 Para usar con SKYLINE S7 Anniversary Edition, MC6700P, HMC9480QCP, HMC9410QC, HMC9450QCP, HMC9400QCP, CM8P, CM7P y CM6

## A.S.R.®



El regulador de puntada precisa reacciona al movimiento de la tela y proporciona la misma longitud de puntada tanto en acolchado de movimiento libre como en acolchado con regla o en acolchado en eco. El A.S.R. es como unas rueditas de apoyo para tu acolchado de movimiento libre. Este dispositivo utiliza un sensor óptico para garantizar que tus puntadas tengan la misma longitud mientras acolchas en movimiento libre. El sensor detecta la velocidad a la que mueves la colcha bajo la aguja para poder ajustar las puntadas y que mantengan la misma longitud.

869-411-005	N *1 P*2			CB
-------------	----------	--	--	----

\*1 Para usar con CM17  
 \*2 Para usar con CM8P, HMC9480QCP

Índice \* ASR-QC, ASR-QO, ASR-QV y ASR-QR están grabadas.

A.S.R. (Regulador de puntada precisa) con ASR-QC



A.S.R. punta abierta ASR-QO



A.S.R. base transparente ASR-QV



A.S.R. pie de trabajo con regla ASR-QR



# CATÁLOGO DE ACCESORIOS

Utilizar el prensatelas y los accesorios adecuados para cada trabajo no solo facilita su realización, sino que también te permite conseguir resultados finales más bonitos.

Además, esto significa que tus ojos se cansarán menos, lo que hará que la experiencia de coser sea más agradable.

Deja que este catálogo te guíe hacia los accesorios adecuados para satisfacer tus necesidades de costura.

Utiliza la práctica guía de referencia rápida para determinar la compatibilidad de cada accesorio con su máquina de coser Janome.

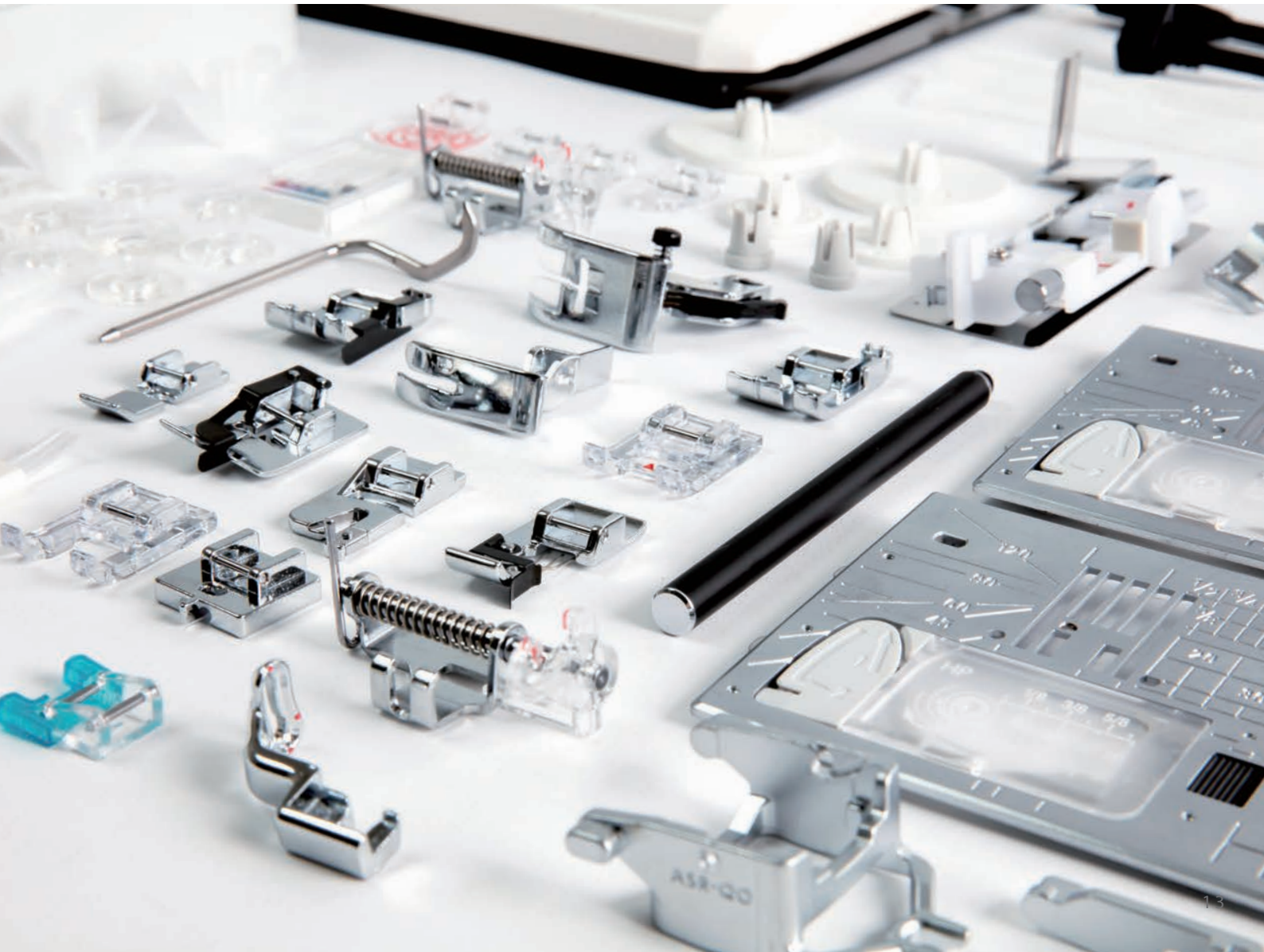

# ACCESORIOS GENERALES PARA MÁQUINAS DE COSER

Las máquinas de coser generales son versátiles y fáciles de usar. Deja que los prensatelas y accesorios de Janome amplíen tus posibilidades a la hora de coser.

## PIE PARA PUNTADA RECTA



El prensatelas para puntada recta tiene la parte inferior plana para ejercer una presión uniforme sobre los dientes de arrastre, y cuenta con un orificio redondeado para la aguja que ofrece la ventaja de proporcionar mayor sujeción alrededor de la aguja, lo que evita que se salten puntadas y se formen arrugas.

<https://youtu.be/jYHUrYeTNSM>



200-331-009	A CDEF		H	BP
200-125-008	G			BP
202-083-009		NOPQ	ST	BP

## PIE PARA APLIQUES



Este prensatelas es más corto que la mayoría, lo que facilita las maniobras en las curvas y las esquinas al coser piezas de apliques. Está fabricado en plástico transparente para ver mejor mientras se cose.

<https://youtu.be/44-wyVT-2os>



202-023-001	A CDEF		F	BP
202-086-002		NOPQ	AP	BP

## PIE CON GUÍA DESLIZANTE



Este prensatelas es ideal para coser con un margen de 1,5 cm, y la guía de costura ajustable permite coser y hacer dobladillos con precisión.

<https://youtu.be/3t0oagQQ0Ik>



202-218-005	A CDEF		SG	BP
202-293-004		NOPQ	SG	BP

## PIE DE RODILLO



Como su nombre indica, este prensatelas tiene rodillos que ruedan contra la tela y actúan de forma muy parecida a las orugas de una excavadora para coser por encima de costuras pesadas y superficies irregulares. Ideal para coser telas pesadas, los rodillos se mueven libremente entre el pie y los dientes de arrastre, de modo que el pie se desliza fácilmente por encima de espesores variables. También se utiliza para coser cueros y vinilos pegajosos.

200-316-008	A CDEF			BP
200-142-001		G		BP

## PIE PARA ACOLCHADO O ZURCIDO



El pie para zurcir, a veces denominado pie para bordar se utiliza para acolchar a mano alzada y zurcir, garantizando la formación correcta de las puntadas, minimizando las puntadas que se saltan, los fruncidos, además de proteger los dedos mientras se mueve la tela libremente bajo la aguja. Es especialmente beneficioso para quienes están aprendiendo a bordar a mano alzada. La versión de punta abierta mejora en gran medida la visibilidad de las puntadas y es especialmente popular entre las acolchadoras.

200-325-000	A C	REGULAR	P-2	BP
200-349-000	DEF		P	BP
200-127-000	G			BP
859-839-002			PD-H	NP
200-337-005	A C	PUNTA ABIERTA	P-2	BP
200-340-001	DEF		P	BP
202-314-002			NOPQ	PD-H

## PLACA DE AGUJA Y PIE ULTRA DESLIZANTE



Fabricado con una resina especial que facilita la costura de materiales pegajosos, el prensatelas «Ultra deslizante» se desliza con suavidad sobre el cuero sintético, gamuza sintética, el vinilo e incluso los plásticos sobre la placa de aguja «Ultra deslizante». Este accesorio antiadherente se desliza sin resistencia, lo que te permite coser sobre estas superficies como si se tratara de tela normal.

<https://youtu.be/xXUQ9v3dLSc>



200-329-004	A CDEF			BP
200-141-000	G	PIE ULTRA DESLIZANTE		BP
202-091-000	NO PQ		U	BP
202-201-005	N *1 OP *2 Q	PLACA DE AGUJA ULTRA DESLIZANTE Y	U	BP
202-431-006	N *3 P *4	PIE ULTRA DESLIZANTE	U	BP

\*1 excl. CM17 \*2 excl. CM8P, CM7P, CM6  
\*3 Para usar solo con CM17 \*4 Para usar solo con CM8P, CM7P, CM6

## PIE DE RODILLO HD



Un nuevo e innovador prensatelas que permite controlar con facilidad materiales como el cuero y el vinilo, que tienden a engancharse. Al utilizar este prensatelas, la base de la aguja queda claramente visible, lo que facilita el trabajo.

202-418-007	A C	J NOPQ		BP
-------------	-----	--------	--	----

## PIE PARA PUNTADA DE SATÉN



Para coser puntadas densas en zigzag. La parte inferior del pie está biselada para facilitar el paso del hilo al coser puntadas decorativas o de satén. El pie está hecho de plástico transparente, lo que facilita la visualización de las puntadas.

822-804-129	A CDEF		F	NP
200-129-002	C *1			NP
859-806-011	NO PQ		F	NP

\*1. El pie es de metal.

## PIE PARA RECOGIDO



Este prensatelas sirve para crear fruncidos suaves en tejidos ligeros. La parte inferior del prensatelas está elevada detrás de la aguja y cuenta con una barra gruesa delante de la aguja para fruncir y fijar un volante a una pieza plana de tejido al mismo tiempo. Utiliza un fruncidor para conseguir un fruncido más marcado.

<https://youtu.be/M7rvzWc8eg8>



200-315-007	A CDEF			BP
200-124-007	G			BP
202-096-005	NOPQ		V	BP

## PIE PARA ZIGZAG A MEDIDA



La punta abierta de este pie permite una mejor visión de la costura en curso. Este pie puede utilizarse para acolchar, hacer monogramas, hacer apliques y trabajos de corte.

\* El producto denominado «Pie para zigzag hecho a medida» que aparece en este catálogo es idéntico al producto denominado «pie de satén de punta abierta» en el manual de instrucciones de la máquina de coser.

<https://youtu.be/CDJNQ8xfvBE>



200-137-003	A CDEF		F2	BP
859-813-000	NOPQ		F2	NP

## PIE PARA SESGO



El prensatelas para sesgo se utiliza para aplicar la cinta al bias ya doblada. Está equipado con un pequeño embudo para doblar y guiar la cinta al bias sobre el borde de la tela antes de que llegue a la aguja y puede utilizarse con puntadas en zigzag o decorativas, así como con puntadas rectas. Se puede utilizar cinta al bias de 10 mm a 14 mm.

200-313-005	A CDEF			BP
200-140-009	G			BP
202-099-008	NOPQ		W	BP

## PIE PARA DOS NIVELES

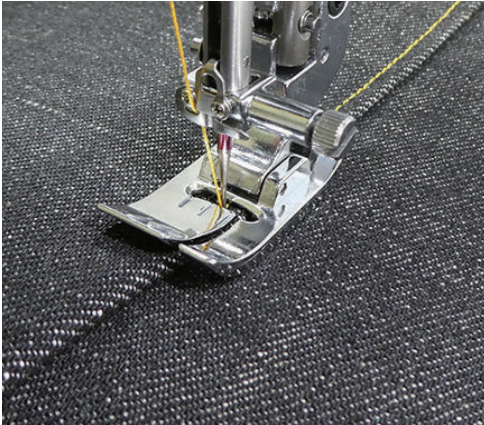

Este prensatelas permite coser a una distancia constante del pliegue de la tela. Guía a la perfección las costuras superiores y las costuras de los bordes. Permite trabajar con tejidos gruesos (por ejemplo, lana, jeans o tweed).

<https://youtu.be/zJmLEfwtc3w>



202-504-001	A CD*1	PIE DERECHO DE DOS NIVELES	BL	BP
202-461-005	NOPQ		BL	BP
202-538-004	A CD*1	PIE IZQUIERDO DE DOS NIVELES	BL2	BP
202-522-005	NOPQ		BL2	BP

\*1 excl. Jem Platinum, S-750 y M30A

## PIE PARA SESGO REGULABLE



Utiliza este prensatelas para fijar sesgo o cinta al bias ya doblada al borde de las telas. Ajusta la posición de caída de la aguja con el tornillo plano junto al prensatelas. Guía la tela con la mano izquierda y el sesgo o bias con la derecha.

202-311-009	A CDEF		TG	BP
202-310-008	NOPQ		TG	BP

## PIE PARA COSTURA DE SOLAPA

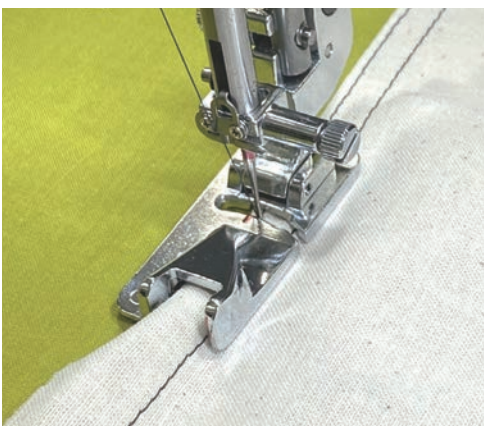

Este prensatelas puede proporcionar costuras de aspecto perfecto y duradero en telas de peso medio-pesado a pesado. Puede crear bonitas costuras solapadas sin necesidad de planchar.

<https://youtu.be/kNbYuLv8fyU>



202-503-000	A CDEF		LS	BP
202-463-007	NOPQ		LS	BP

## PIE PARA SOBREHILADO / PIE PARA FALSO OVERLOCK



El pie para sobrehilado (Overedge) y el pie para falso overlock (Overcasting) ayudan a terminar los bordes de la tela y evitar que se deshilache. Guían la tela y crean puntadas limpias.

822-801-001	A CDEF	PIE PARA SOBREHILADO	C	NP
200-132-008	G		G	BP
822-808-008	A CD*1	PIE PARA FALSO OVERLOCK	M	NP
859-810-007	NOPQ		M	NP

\*1 excl. MC3500, MC3000, 6260QC

## PIE PARA DOBLADILLO INVISIBLE



Realizar dobladillos invisibles a veces puede resultar un poco complicado, por lo que el prensatelas para dobladillo invisible ayuda en cierta medida a mejorar esta técnica. El prensatelas cuenta con una guía metálica en el centro y tres ranuras en la parte inferior. Durante el dobladillo invisible, el pliegue de la tela se ajusta perfectamente a la guía del prensatelas para garantizar la precisión, mientras que las ranuras de la parte inferior ayudan a evitar deslizamientos innecesarios. La aguja se balancea sobre la guía metálica creando holgura en la tensión superior, de modo que la puntada queda casi invisible.

<https://youtu.be/H7yWpMmIVck>



825-817-009	A CDEF		G	NP
820-817-015	A CDEF*1		G	NP
200-130-006	G		L	BP
859-807-001	NOPQ		G	NP

\*1. El pie está provisto de un tornillo.

## PIE PARA TRICOT



Este prensatelas evita que se formen arrugas y que la tela se deslice en los tejidos elásticos.

202-509-006	G			BP
-------------	---	--	--	----

## PIE PARA CREMALLERA



Este prensatelas se puede ajustar para coser a ambos lados de la cremallera. El borde del prensatelas guía la cremallera para garantizar que quede recta.

808-852-003	A CDEF	Sistema a presión	E	NP
940-290-000	G			NP
859-805-009	NOPQ		E	NP
200-334-002	A C	Sistema atornillado		BP
200-342-003	DEFG			BP

## PIE PARA CREMALLERA CONCEAL



Las prendas confeccionadas de buena calidad suelen llevar una cremallera invisible incorporada. Las costureras aficionadas suelen pasar por alto estas cremalleras, lo cual es una lástima, ya que garantizan un resultado perfecto en todo momento. Las cremalleras invisibles son adecuadas para todo tipo de tejidos, desde el jersey de seda fino hasta las lanas de traje y los tweeds. La clave está en acercar la aguja lo más posible al cierre, lo que consigue este prensatelas desenrollando ligeramente la cremallera justo antes de la aguja. Una vez colocada, una cremallera invisible bien cosida parecerá simplemente parte de la costura

200-333-001	A CDEF	Sistema a presión	Z	BP
202-475-002	G		Z	BP
202-144-009	NOPQ		Z	BP
941-800-000	G	Sistema atornillado		NP

CONCEAL es una marca registrada de YKK Corporation.

## PIE PARA DOBLADILLO



El pie para dobladillo, a veces denominado para dobladillo enrollado, se utiliza para coser los dobladillos estrechos enrollados que suelen encontrarse en los faldones de las camisas, la mantelería y a lo largo del borde de los volantes.

El pie para dobladillo está diseñado con un alimentador en forma de espiral en la parte superior y una ranura recta en la parte inferior que determina la anchura del dobladillo acabado.

El set de 4 mm/6 mm permite utilizar telas más gruesas

<https://youtu.be/rxlqrGWeL6g>



200-326-001	A CDEF	SET DE PIES PARA DOBLADILLO (4 mm & 6 mm hems)	D2/D1	BP
202-081-007	NOPQ	PIE PARA DOBLADILLO (4 mm)	D2	BP
202-080-006	NOPQ	PIE PARA DOBLADILLO (6 mm)	D1	BP
820-809-014	A CDEF	PIE PARA DOBLADILLO (3mm)	D	NP
202-044-008	G			NP
859-804-008	NOPQ			D
202-477-004	G	PIE PARA DOBLADILLO ENROLLADO		BP

## PIE ROTATIVO PAREJO

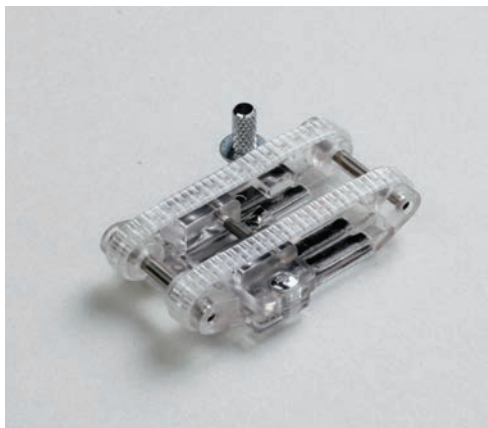

Para utilizar con todas las máquinas de coser, el pie rotativo es eficaz para evitar que los tejidos elásticos, los tejidos de punto y los materiales difíciles de avanzar, como el cuero o el vinilo, se deslicen o se frunzan. El pie también permite la inclinación izquierda - derecha y sus orugas agarran el tejido de forma independiente para un arrastre perfecto a lo largo de las zonas en las que hay una diferencia de altura entre los lados izquierdo y derecho de la aguja, especialmente cuando se realizan dobladillos en tejidos más gruesos.

\* Cuando utilices la puntada en zigzag, ajusta el ancho de la puntada a un valor inferior a 5 mm.  
PRECAUCIÓN: Para evitar que se rompa la aguja, no ajuste el ancho de puntada a más de 5 mm.

323-77-77	A CDEF		CB
-----------	--------	--	----

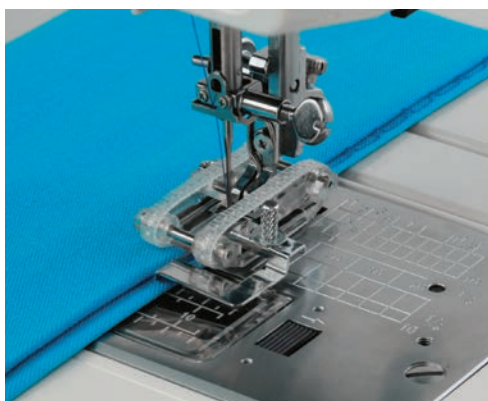

## ANEXO PARA DOBLADILLO INVISIBLE

El accesorio de dobladillo invisible permite arrastrar la tela con precisión para lograr un dobladillo invisible consistente.



## ANEXO PARA CINTA BIES/SESGO

El accesorio para coser cinta al bias es ajustable y permite colocar cinta doblada de hasta 20 mm de ancho.



## ANEXO PARA DOBLADILLOS ANCHOS ENROLLADOS

Los accesorios para dobladillos anchos permiten coser dobladillos anchos en los siguientes tamaños: 1/2 pulgada, 3/4 de pulgada y 1 pulgada.

## PIE PARA VIVO Y CORDÓN



Si no dispone de un cordón envivado ya hecho o si quiere hacer el suyo propio, el pie para vivo y cordón es ideal para el trabajo.

El pie para envivado (a veces denominado erróneamente pie para cordón) está diseñado con dos ranuras en la parte inferior y sujetará y cubrirá el cordón al hacer la cinta.

También se puede utilizar para fijar ribetes.

El tamaño máximo del cordón es de 5 mm.

200-314-006	A CDEF			BP
202-088-004		NO PQ		I BP

## PIE PARA VIVO Y CORDÓN (ANGOSTO)

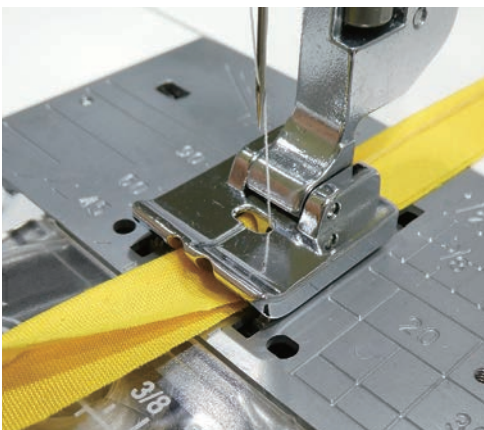

Este pie se utiliza para ribetear con un diámetro de cordón de unos 2 mm.

Es útil para hacer ribetes estrechos utilizando la misma tela del proyecto que se está cosiendo, o para unir ribetes a la tela.

202-502-009	A CDEF		I2	BP
202-462-006		NO PQ	I2	BP

## PIE PARA PLISADO



Los plisadores existen desde hace mucho tiempo y han cambiado muy poco a lo largo de los años; sin embargo, han seguido siendo muy populares. Aunque a primera vista un plisador puede parecer voluminoso y complicado, su innovador diseño hace que en realidad sea muy fácil de usar.

Este diseño permite fruncir o plisar la tela hasta conseguir el volumen deseado de forma rápida y sencilla, y también tiene la capacidad de variar el tamaño de los volantes.

943-100-000	A DEFG			CB
846-415-008	A CDEFG			BP
202-095-004		NO PQ		RF BP

## PIES PARA ALFORZAS

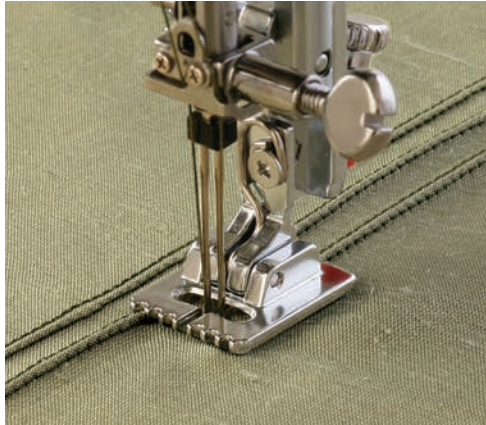

El prensatelas para alforzas se utiliza con una aguja gemela (doble) de 2 mm para crear varias filas de alforzas. Las ranuras de la parte inferior del pie facilitan la costura de varias filas paralelas y uniformemente espaciadas entre sí.

200-317-009	A CDEF	SET DE DOS PIES (ranuras angostas y ranuras anchas)		BP
200-328-003	G	PIE PARA ALFORZAS (poco profundas)		BP
202-094-003	NOPQ	PIE PARA ALFORZAS (angostas)	N2	BP
202-093-002	NOPQ	PIE PARA ALFORZAS (anchas)	N1	BP

## GUÍAS PARA ALFORZAS ACORDONADAS



La guía para el cordón se coloca en el lugar de la cubierta de plástico transparente de la bobina para alimentar el algodón perlé u otro cordón mientras se cose para facilitar las alforzas con cordón. Se incluyen dos guías una para cordón de hasta 1,5 mm de diámetro y otra para cordón de 1,5 a 2,5 mm de diámetro.

Número de parte	Empaque	Observaciones	Modelos compatibles							
503-813-008	CB	El sistema de bobina de fácil ajuste no es compatible	Harmony 4045/4052	6019QC 6125QC	FD216/212/206 Sew Mini Platinum	M30A	3160QDC 2160DC 2030DC g+i	4120QDC 5120QDC 4300QDC	TS100Q TS200Q	
			502	503	508	805	808A/D//F/S/X	809A/AS	811A	
			6260QC	MC6600P MC6500P	HMC8900QCP HMC8200QC	HMC12000	MC11000			
			845	846A/F	858F/G	859A	860			
200-324-009	BP	El sistema de bobina de fácil ajuste no es compatible	MS5027 MS5021 CS5031 SC5021	Sewist 625E 525S/521 725S/721	Easy Jeans 22 MyStyle 22	Jem Gold	Jem Gold2	MyExcel 4014/4018 4023/4123	HD2200 MyExcel 18/23	
			505	507	654	660	661	751	753	
			Décor 5124 5024 5018	Jem Platinum	DC4030	MC8000	MC9000	MC5700 MC5000	MC3500 MC3000	
			757	806	807	830	832	834	840	
			MC4800	DC4100	DC3018 DC3030 DC3060 DC8350	MC5200	MC4900	MC10000 MC10001	MC9500	
			841	842	843	844	847	850	853	
MC9700										
857										
202-213-000	BP	Se requiere una placa de aguja metálica con sistema de bobina de fácil ajuste	5300QDC 5270QDC SEWLA	M50QDC M100QDC M200QDC	Sewist 780DC 740DC	MC1000	HMC8900QCP SE	HMC8200QCP SE	MC9900 MC9850	
			809AU/AU2/F	812	814	819	858F2	858G2	861	
			HMC14000 HMC15000 SKYLINE S9	SKYLINE S3/S5/S6/S7	HMC9450QCP HMC9400QCP	MC6700P MC6650	HMC9480QCP HMC9410QC	CM8P CM7P CM6	CM17	
862A2/A3/S	863	865	866	869	867	868				

## PIE PARA PERLAS



Coser tiras de cuentas o perlas siempre ha sido una tarea tediosa, pero el prensatelas para perlas contribuye a aliviarla y a añadir disfrute a la hora de embellecer proyectos.

Popular para la ropa de novia, de noche, elegante/casual u otras creaciones, el set de pies para perlas es una bendición.

Hay dos pies en el set: el de ranura estrecha para perlas de hasta 2 mm de diámetro y el de ranura ancha para perlas de 2,5 a 4 mm de diámetro.

<https://youtu.be/3cbClxzTbo>



200-321-006	A CDEF	SET DE DOS PIES (angosto y ancho)		BP
202-097-006	NO PQ	PIE PARA PERLAS (angosto)	L1	BP
202-098-007	NO PQ	PIE PARA PERLAS (ancho)	L2	BP

## PIE PARA ACORDONADO TRIPLE



El pie para acordonado triple permite sujetar uno, dos o tres cordones o hilos finos.

Al estar sujetos al pie, se puede seguir fácilmente el diseño deseado y los cordones quedan perfectamente colocados.

Sobre los cordones se puede coser una variedad de puntadas utilitarias o decorativas para acoplarlos a los tejidos base.

La elección del cordón, el hilo y la puntada son factores que contribuyen al resultado final.

200-345-006	A CDEF		H	BP
200-126-009	G			BP
202-085-001	NO PQ		H	BP

## PIE PARA ACORDONADO CON 9 AGUJEROS

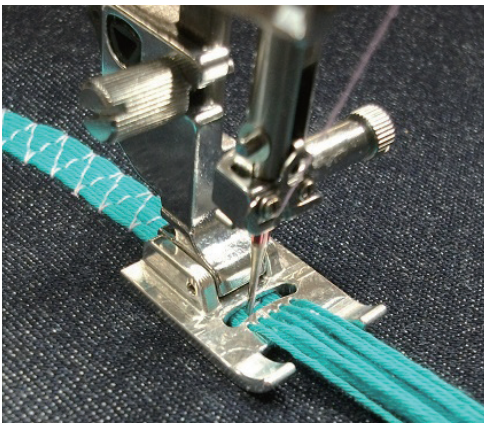

Este pie le permite unir hasta 9 cordones enhebrándolos a través de los 9 orificios del pie.

Utilice cordones blandos (diámetro aproximado de 1 mm).

202-506-003	NO PQ		H2	BP
-------------	-------	--	----	----

## PIE PARA CINTA Y LENTEJUELAS



Al igual que con las perlas, ahora es mucho más fácil colocar cintas e incluso lentejuelas con la ayuda de nuestro pie especial para cintas y lentejuelas. Este prensatelas está diseñado con guías a través de las cuales se puede introducir la cinta o las lentejuelas ensartadas y permitirá que pasen de forma uniforme mientras se cose.

Además de fijar la cinta, se puede utilizar una puntada de escalera ancha con cinta estrecha para hacer un cordón fácil y funcional.

[https://youtu.be/zCwtSaC\\_Wbs](https://youtu.be/zCwtSaC_Wbs)



200-332-000	A CDEF		G	BP
202-090-009		NOPQ	RS	BP

## PRENSATELAS TRANSPARENTE PARA OJALES

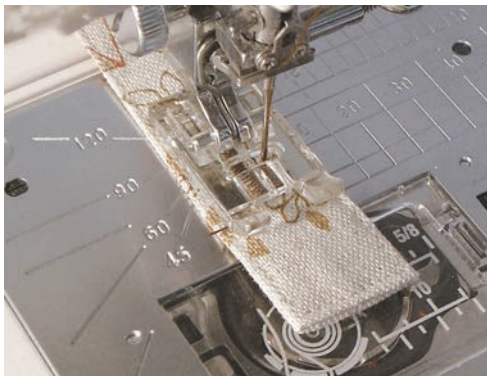

Para coser ojales en zonas estrechas, como puños y otras zonas en las que se requiere más libertad de movimiento que la disponible con un pie para ojales de tipo deslizante.

<https://youtu.be/53WA6FcVfcc>



820-801-016	A CDEF		B	NP
202-082-008		NOPQ	B	BP

## PIE PARA OJAL DE TIPO DESLIZANTE



Para ojales fáciles de 4 pasos en máquinas de carga frontal. (El pie para ojal deslizante se incluye como accesorio estándar en todas las máquinas de coser con función de ojal de 1 paso).

200-123-006	G	NORMAL		NP
200-134-000	G	CON MEDIDOR DE BOTONES		BP

## PIE PARA BOTÓN



Cose botones de forma rápida y sencilla con el pie especial para coser botones. Este prensatelas tiene dos barras que se fijan a la base del prensatelas para proporcionar una mayor estabilidad y también tiene un manguito de goma texturizado para sujetar el botón de forma segura mientras se cose.

[https://youtu.be/A6p6Sv9PH\\_8](https://youtu.be/A6p6Sv9PH_8)



200-136-002	A CDEF		T	BP
200-131-007	G			BP
859-811-008		NOPQ	T	NP

## PIE PARA 1/4 DE PULGADA



### CON GUÍA

Consigue un margen de costura perfecto de 1/4 de pulgada a lo largo del borde del pie. Una herramienta ideal para el ensamblaje de colchas y el pespunteado.

### SIN GUÍA

Recomendado para zonas en las que las guías pueden atascarse, como por ejemplo donde se superponen los márgenes de costura.

<https://youtu.be/L2PElaLkAHc>



200-318-000	A CDEF	CON GUÍA	0	BP
200-330-008	G			BP
859-814-012	NO PQ		0	NP
202-529-002	A CDEF	SIN GUÍA	0	BP
202-313-001	NO PQ		0	BP

## PIE PARA COSTURAS DE 1/4 DE PULGADA DE CALIDAD PROFESIONAL



Consigue un margen de costura perfecto de 1/4 de pulgada siguiendo la guía del prensatelas. Una herramienta ideal para el patchwork.

\* Para utilizar este accesorio, necesitarás la placa de aguja HP que viene con tu máquina de coser.

<https://youtu.be/XrqpjGr940>



202-571-009	N*1 p*2 Q*3	HP-0	BP
-------------	-------------	------	----

\*1 Para usar con HMC15000, SKYLINE S9 Ver. 2.00 o posterior y CM17  
 \*2 Para usar con SKYLINE S7 Anniversary Edition, MC6700P, HMC9480QCP, HMC9410QC, HMC9450QCP, HMC9400QCP, CM8P, CM7P y CM6  
 \*3 Para usar con MC6650

## PIE PARA COSTURA DE 1/4 DE PULGADA TRANSPARENTE

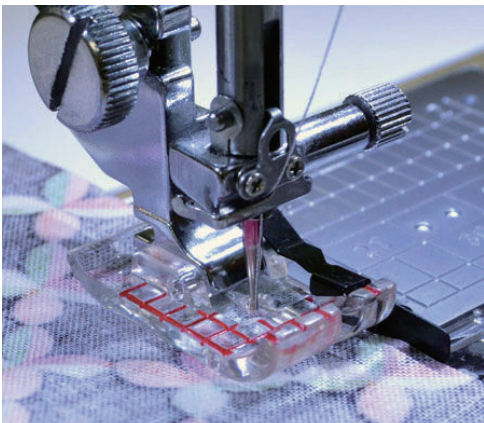

Este prensatelas te permite coser piezas con costuras de 1/4 de pulgada, algo indispensable para el acolchado, utilizando la placa de aguja para puntada recta. El pequeño orificio único que presentan tanto la placa como el prensatelas garantiza el máximo control posible sobre la tela y minimiza el riesgo de que los hilos o la tela se enganchen en los dientes de arrastre.

\*Debe utilizarse con puntada recta y la aguja en la posición central.

202-216-003	NO PQ	OM	BP
-------------	-------	----	----

## SET DE PIE Y GUÍA PARA ACOLCHAR TRANSPARENTE



Un set imprescindible para todos los aficionados al patchwork, ya que permite realizar diversas tareas de costura mediante la colocación o retirada de dos guías de tela y el uso de un prensatelas transparente. Crea costuras precisas de 1/4 de pulgada con la guía de 1/4 de pulgada, o retira la guía para realizar una costura de 1/8 de pulgada para el ensamblaje de piezas en miniatura utilizando las prácticas marcas del prensatelas transparente. Para decorar tu colcha, coloca la guía central para garantizar una costura limpia «en la zanja» y conseguir así el toque final perfecto.

Incluye

- Pie para acolchar transparente
- Guía de costura de 1/4 de pulgada
- Guía para el acolchado en zanjás

<https://youtu.be/yz6Z5QzbYr8>



200-449-001	A CDEF			BP
202-089-005		NOPQ		OV BP



Basta con colocar la guía para tela de 1/4 de pulgada, que se alinea con el borde del material, para conseguir fácilmente un margen de costura preciso de 1/4 de pulgada.

El orificio ovalado del prensatelas transparente permite ajustar la aguja hasta 1 mm para crear un margen de costura de apenas 1/4 de pulgada.



Añada dimensión a su acolchado utilizando la técnica de "puntada en la zanja".

La guía central fijada al pie extiende las costuras para crear una puntada perfecta en la unión.

No te limites a las puntadas rectas: experimenta con las puntadas decorativas para conseguir un resultado llamativo.

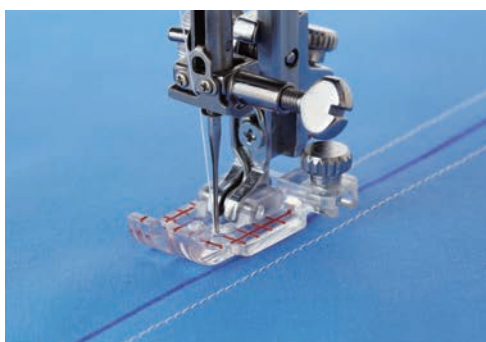

Algunas técnicas de acolchado pueden requerir que se cosa con algo de tela bajo la guía de tela, por lo que debes utilizar el pie de transparente sin guía para ayudar a que la tela se mueva fácilmente bajo el pie. Las marcas del pie actúan como guía para las costuras de 1/4 de pulgada y 1/8 pulgada.

## PIE PARA ARRASTRE UNIFORME CON GUÍA DE QUILTING



El prensatelas para arrastre uniforme, también conocido como prensatelas para doble arrastre, está diseñado con un conjunto de dientes de arrastre que permiten que la tela avance sin desplazarse y eliminan el problema de que la capa inferior de tela quede más corta. El prensatelas para arrastre uniforme es ideal para el pespunteado, que puede quedar estropeado debido a la irregularidad de las puntadas. También incluye una guía metálica para acolchar.

<https://youtu.be/oEbfPismspk>



200-309-008	A			BP
200-311-003	DEF		REGULAR	BP
200-310-002	G			BP
200-338-006	A		PUNTA ABIERTA	BP
200-339-007	DEF			BP

## SET PIE PARA ARRASTRE UNIFORME CONVERTIBLE

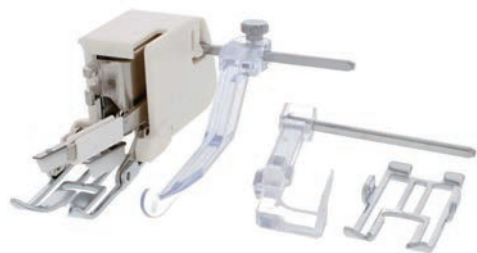

El set incluye la unidad de pie para arrastre uniforme, el pie de punta abierta, la guía para acolchado y la barra guía ajustable para acolchado.

<https://youtu.be/XgUPqP9tE9E>



214-516-003	A			BP
214-517-004	DE			BP
202-133-005		O Q		BP

## SET DE GUÍA PARA ACOLCHADO EN ZANJAS Y GUÍA AJUSTABLE PARA ACOLCHADO



Una barra guía ajustable para acolchado y barra guía para acolchado en uniones están disponibles para quienes ya tienen el pie para arrastre uniforme.

214-518-005	Para arrastre uniforme			BP
-------------	------------------------	--	--	----

## PIE PARA ACOLCHADO EN ZANJA



Un complemento muy útil para el taller de costura cuando se desea realizar una «costura en la unión» perfectamente recta. La guía del prensatelas separa las costuras, lo que permite coser perfectamente en la unión, y también resulta útil a la hora de añadir pespuntos decorativos a lo largo de las costuras.

<https://youtu.be/JYDu7xHIUEI>



200-341-002	A CDEF		S	BP
202-087-003		NOPQ	S	BP

## SET DE BARRAS GUÍA LARGAS PARA ACOLCHADO



Este set incluye dos guías que pueden colocarse a la izquierda o a la derecha de la aguja para crear hileras paralelas de puntadas aproximadamente dos veces más anchas que las hileras realizadas con la guía de acolchado normal. Sólo tienes que encajar una de las guías en la parte posterior del pie para arrastre uniforme y ajustar la distancia a la aguja según sea necesario. Las guías también pueden insertarse en una base prensatelas normal.

202-025-003	A CDEF	NOPQ		BP
-------------	--------	------	--	----

## PIE PARA 1/4 DE PULGADA CON REGLA



El pie de 1/4 de pulgada para reglas ha sido diseñado específicamente para utilizarlo con las reglas de acolchado para trabajar con ellas. El punto clave del pie es la altura de la copa de 1/4 de pulgada que se mueve suavemente junto a la regla de acolchado sin permitir que la regla se deslice por encima o por debajo del pie. La aguja cae a 1/4 de pulgada de la regla para crear la línea de acolchado.

202-442-000	DE		QB-L	BP
202-441-009	A C	OPQ	QB-S	BP

## SET DE PIES CONVERTIBLES PARA QUILTING DE MOVIMIENTO LIBRE



Este set incluye tres prensatelas que se pueden utilizar con una gran variedad de telas para proyectos de acolchado libre. Elige el prensatelas más adecuado para la tarea y fíjalo al soporte mediante un rápido ajuste con tornillo.

La altura de todos los prensatelas también se puede ajustar para que se deslicen sin esfuerzo sobre las capas de tela.

202-001-003	A C		QB-H	BP
202-002-004	DE		QB-L	BP
202-146-001*	NO PQ		QB-S	BP

\* Consulta la tabla que figura a continuación.

### PIE CERRADO



Conveniente para encajes y otras telas que suelen engancharse en un pie de punta abierta, este prensatelas de uso general también es ideal para sujetar la tela firmemente delante de la aguja

### PUNTA ABIERTA

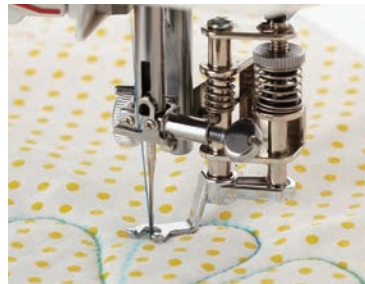

También es para uso general, pero ofrece una mayor visibilidad alrededor de la aguja para facilitar la creación de un diseño preciso.

### PIE TRANSPARENTE



El pie transparente se desliza con suavidad sobre capas irregulares, como telas con cordones o cintas, y también se puede utilizar con puntadas en zigzag.

## Costura Común

Pie		Pie cerrado (L)	Punta abierta (L)	Pie transparente (L)	Pie Transparente (M)
Modelo					
859A	HORIZON MC12000				
858F	HMC8900QCP				
858G	HMC8200QC				
861A	MC9900				
861AL	MC9850				
862A	HORIZON MC15000	<ul style="list-style-type: none"> <li>• Dientes de arrastre: Abajo</li> <li>• Posición de la aguja: izquierda</li> </ul>	<ul style="list-style-type: none"> <li>• Dientes de arrastre: Abajo</li> <li>• Posición de la aguja: izquierda</li> </ul>	<ul style="list-style-type: none"> <li>• Dientes de arrastre: Abajo</li> <li>• Posición de la aguja: izquierda</li> </ul>	<ul style="list-style-type: none"> <li>• Dientes de arrastre: Abajo</li> </ul>
862A2					
862F	HORIZON MC14000				
863AU	SKYLINE S7				
863F	SKYLINE S6				
863A	SKYLINE S5				
862A3	HORIZON Quilt Maker MC15000	<ul style="list-style-type: none"> <li>• Dientes de arrastre: Abajo</li> <li>• Posición de la aguja: izquierda</li> </ul>	<ul style="list-style-type: none"> <li>• Dientes de arrastre: Abajo</li> <li>• Posición de la aguja: izquierda</li> </ul>	<ul style="list-style-type: none"> <li>• Dientes de arrastre: Abajo</li> <li>• Posición de la aguja: 1.0</li> <li>• Placa de aguja en zigzag</li> </ul>	<ul style="list-style-type: none"> <li>• Dientes de arrastre: Abajo</li> </ul>
862SA	SKYLINE S9				
865C	HMC9450QCP				
865A	HMC9400QCP				
866A	MC6700P				
866D	MC6650				
867A	CM7P				
867C	CM8P				
867CL	CM6				
869A	HMC9480QCP				
869AL	HMC9410QC				
868	CM17				

## Aplicación de costura

Pie/Configuración de la máquina		Pie cerrado (L)						Punta abierta (L)						Observaciones
		Puntada recta 1	Puntada recta 2	Puntada recta 3	Puntada recta 4	Puntada ZigZag 1	Puntada ZigZag 2	Puntada recta 1	Puntada recta 2	Puntada recta 3	Puntada recta 4	Puntada ZigZag 1	Puntada ZigZag 2	
859A	HMC12000	No	No	-	-	No	No	No	No	-	-	No	No	
861A	MC9900	No	No	-	-	No	-	No	No	-	-	No	-	Puntada ZigZag 1: Zigzag
861AL	MC9850	No	No	-	-	No	-	No	No	-	-	No	-	
862A/A2/A3	HMC15000	No	No	-	-	No	No	No	No	-	-	No	No	
862F	HMC14000	No	No	-	-	No	No	No	No	-	-	No	No	
862SA	SKYLINE S9	No	No	-	-	No	No	No	No	-	-	No	No	
863AU	SKYLINE S7	No	No	-	-	No	No	No	No	-	-	No	No	
865C	HMC9450QCP	No	No	-	-	No	No	No	No	-	-	No	No	
865A	HMC9400QCP	No	No	-	-	No	No	No	No	-	-	No	No	
867A	CM7P	No	No	-	-	No	No	No	No	-	-	No	No	
867C	CM8P	No	Si	No	No	No	No	No	Si	No	No	No	No	
867CL	CM6	No	Si	No	No	No	No	No	Si	No	No	No	No	
869A	HMC9480QCP	No	Si	No	No	No	No	No	Si	No	No	No	No	
869AL	HMC9410QC	No	Si	No	No	No	No	No	Si	No	No	No	No	
868A	CM17	No	Si	No	No	No	No	No	Si	No	No	No	No	

Pie/Configuración de la máquina		Pie transparente (L)						Pie Transparente (M)						Observaciones
		Puntada recta 1	Puntada recta 2	Puntada recta 3	Puntada recta 4	Puntada ZigZag 1	Puntada ZigZag 2	Puntada recta 1	Puntada recta 2	Puntada recta 3	Puntada recta 4	Puntada ZigZag 1	Puntada ZigZag 2	
859A	HMC12000	No	No	-	-	No	No	Si	No	-	-	Si	No	
861A	MC9900	No	No	-	-	No	-	-	-	-	-	No	-	Puntada ZigZag 1: Zigzag
861AL	MC9850	No	No	-	-	No	-	-	-	-	-	No	-	
862A/A2/A3	HMC15000	No	No	-	-	No	No	Si	No	-	-	Si	No	
862F	HMC14000	No	No	-	-	No	No	Si	No	-	-	Si	No	
862SA	SKYLINE S9	No	No	-	-	No	No	Si	No	-	-	Si	No	
863AU	SKYLINE S7	No	No	-	-	No	No	Si	No	-	-	Si	No	
865C	HMC9450QCP	No	No	-	-	No	No	Si	No	-	-	Si	No	
865A	HMC9400QCP	No	No	-	-	No	No	Si	No	-	-	Si	No	
867A	CM7P	No	No	-	-	No	No	Si	No	-	-	Si	No	
867C	CM8P	No	Si	No	No	No	No	No	Si	No	No	No	No	
867CL	CM6	No	Si	No	No	No	No	No	Si	No	No	No	No	
869A	HMC9480QCP	No	Si	No	No	No	No	No	Si	No	No	No	No	
869AL	HMC9410QC	No	Si	No	No	No	No	No	Si	No	No	No	No	
868A	CM17	No	No	No	No	No	No	Si	Si	No	No	Si	No	

## PORTABOBINA PARA ACOLCHADO LIBRE Y PUNTADA DE ASPECTO HECHO A MANO



Combina el prensatelas convertible para acolchado libre con este práctico portabobinas preajustado con una tensión inferior para que te resulte aún más fácil mantener una tensión uniforme.

Número de referencia	Empaque	Modelos compatibles						
200-445-007	BP	3160QDC	SEWLA 5300QDC 5270QDC 5120QDC DC7100/DC6030 DC2015	M100QDC M200QDC 6050 6100	Sewist 740DC Sewist 780DC	MC6600P MC6500P	HMC12000	MC11000
		808F	809	812	814	846	859	860
		HMC8900QCP SE HMC8200QCP SE	MC9900 MC9850	HMC14000 HMC15000 SKYLINE S9	SKYLINE series	HMC9450QCP HMC9400QCP	MC6700P MC6650	HMC9480QCP HMC9410QC
		858	861	862	863	865	866	869
202-006-008	BP	2160DC 2030DC	TS100Q TS200Q	M30A				
		808 *1	811	805				
202-433-008	BP	MC1000	CM8P CM7P CM6	CM17				
		819	867	868				

\*1 excl. 3160QDC

## SET DE PIES PARA ACOLCHADO LIBRE



Disfruta adornando tus trabajos con cordones, tiras e hilos mediante la técnica de acolchado libre.

La puntada en zigzag facilita coser con precisión cualquier línea o forma. Se incluyen dos pies diferentes para adaptarse al grosor del tejido.

202-110-006	A C	NOPQ		FMC	BP
-------------	-----	------	--	-----	----

## PIE GUÍA PARA BORDES

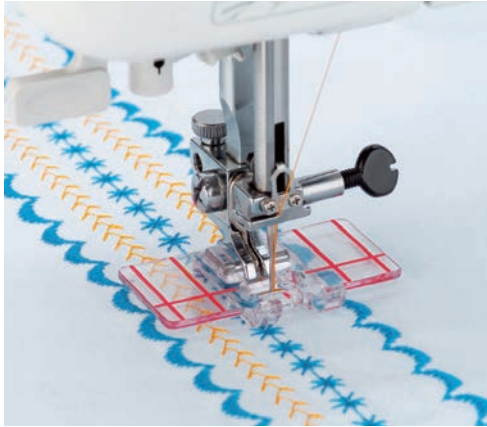

Crea filas de puntadas decorativas con una separación uniforme gracias a este pie guías para bordes.

La línea roja horizontal marca el punto de inserción de la aguja en cada fila, mientras que las líneas rojas verticales permiten alinear con precisión una fila con otra.

<https://youtu.be/jkEzLKPst0E>



200-434-003	A CDEF			BP
202-084-000		NOPQ		FB BP

## PLACA ESTABILIZADORA PARA OJALES



Al acoplar el prensatelas para ojales R a la placa estabilizadora, la máquina arrastra con mayor suavidad distintos tipos de tejidos y capas irregulares, evitando que se enganche la tela o que la aguja se quede atascada.

<https://youtu.be/Kyay3rGeJSo>



200-428-004	A CDE			BP
-------------	-------	--	--	----

## PIE PARA OJALES GRANDES Y PLACA ESTABILIZADORA



El tamaño del ojal se ajusta automáticamente al colocar un botón en la parte trasera del prensatelas automático para ojales LR.

El soporte para botones del prensatelas admite botones con un diámetro de entre 2,5 cm (1 pulgada) y 5,0 cm (2 pulgadas).

La placa estabilizadora sujeta y sostiene la tela, por lo que resulta muy útil a la hora de coser ojales sobre el dobladillo de telas gruesas.

202-199-009		NOPQ		LR BP
-------------	--	------	--	-------

## GUÍA PARA COSER CINTAS



Crea cintas originales añadiendo puntadas decorativas o letras. El diseño de la guía garantiza una fijación sencilla y un centrado automático, mientras que la barra estabilizadora transparente ofrece un control perfecto. Aporta originalidad a tus proyectos y saca el máximo partido a las puntadas decorativas de tu máquina.

200-444-408	A CDEF	NO PQ		BP
-------------	--------	-------	--	----

## PIE PARA FLECOS

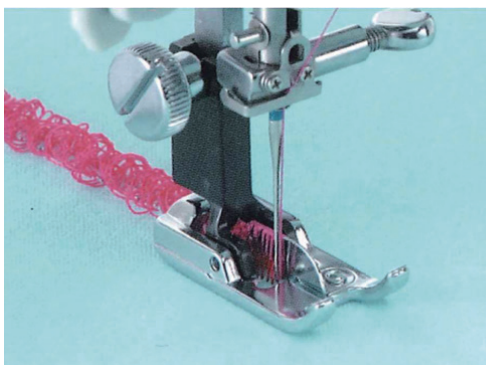

El prensatelas para flecos está diseñado para coser flecos de hilo. Este toque decorativo resulta especialmente eficaz en trabajos de apliques. El prensatelas cuenta con un pequeño separador, de modo que al realizar una puntada en zigzag ancha, se obtiene un bucle muy grande. A continuación, basta con cortar el bucle cerca de uno de los lados de las puntadas, el lado por el que desee que el fleco quede suelto, y ya habrás creado tu propio fleco de hilo!

200-016-108	A C			CB
200-017-109	DEF			CB

## PIE CON GUÍA PARA BORDES



La guía de este pie alinea los bordes y las costuras de la tela para que se puedan realizar con facilidad pespunte y pespunte decorativo perfectamente paralelos. Ajusta la guía girando el tornillo para que se adapte con precisión al borde o la costura.

<https://youtu.be/RA7rexcSbDY>



202-147-002	A CDEF		SE	BP
202-100-003		NO PQ	SE	BP

## ACCESORIO PARA COSTURA CIRCULAR



El accesorio circular es ideal para coser círculos, ya sea con puntada recta, en zigzag, con puntadas decorativas o incluso con letras. Con este popular accesorio, imprescindible para trabajos artesanales y decorativos, se pueden coser círculos de hasta 26 cm de diámetro con un resultado perfecto.

[https://youtu.be/eelA3M5\\_W-Q](https://youtu.be/eelA3M5_W-Q)



Número de referencia	Empaque	Observaciones	Modelos compatibles						
			Harmony 4045/4052	6019QC 6125QC	FD216/212/206 Sew Mini Platinum	M30A	3160QDC 2160DC 2030DC g+i	4120QDC 5120QDC 4300QDC	TS100Q TS200Q
202-106-009	BP	No es compatible con el sistema Easy Set Bobbin	502	503	508	805	808A/D/J/F/S/X	809A/AS	811A
			6260QC	MC6600P MC6500P	HMC8900QCP HMC8200QC	HMC12000	MC11000		
			845	846A/F	858F/G	859A	860		
202-107-000	BP	No es compatible con el sistema Easy Set Bobbin	MS5027 MS5021 CS5031 SC5021	Easy Jeans 22 My Style 22	Jem Gold	Jem Gold2	MyExcel 4014/4018 4023/4123	HD2200 MyExcel 18/23	Décor 5124 5024 5018
			505	654	660	661	751	753	757
			Jem Platinum	DC4030	MC8000	MC9000	MC5700 MC5000	MC3500/3000	MC4800
			806	807	830	832	834	840	841
			DC4100	DC3018 DC3030 DC3060 DC8350	MC5200	MC4900	MC10000 MC10001	MC9500	MC9700
842	843	844	847	850	853	857			
202-135-007	BP	Se requiere placa de aguja metálica con sistema Easy Set Bobbin	5300QDC 5270QDC SEWLA	M50QDC M100QDC M200QDC	Sewist 780DC 740DC	MC1000	HMC8900QCP SE	HMC8200QCP SE	MC9900 MC9850
			809AU/AU2/F	812	814	819	858F2	858G2	861
			HMC14000 HMC15000 SKYLINE S9	SKYLINE S3/S5/S6/S7	HMC9450QCP HMC9400QCP	MC6700P MC6650	HMC9480QCP HMC9410QC	CM8P CM7P CM6	CM17
			862A2/A3/S	863	865	866	869	867	868

## PORTABOBINAS (alta tensión para bordado)



Este portabobinas permite ajustar fácilmente la tensión del hilo al bordar con hilo de bobina que no sea de Janome. El portabobinas está marcado con un punto amarillo para facilitar su identificación.

202-134-006	A*1 B*2	N*3 O			BP
627-569-704	B*4				NP

\*1 excl. MC1000 \*2 solo MC350E \*3 excl. CM17 \*4 Para usar con MC300E, MC200E

## SET RIBETeadOR PROFESIONAL PARA QUILTING



Utiliza el set ribeteador para colchas para crear un ribete de 1,27 cm apto para telas de colcha y otros tejidos gruesos. Ajusta los dos tornillos superiores para alinear los pliegues superior e inferior del ribete con la aguja y conseguir así una mayor precisión. El set permite crear ribetes rectos para colchas grandes y, además, aporta un toque llamativo a cualquier artículo pequeño, como manteles individuales y agarradores.

846-421-007	A*1C			BP
202-211-008		NO PQ		W1 BP

\*1 Para usar solo con MC11000.

## PIE PARA FLORES



Incluso si utilizas máquinas de coser que no dispongan de una gran variedad de puntadas, este accesorio te permitirá crear con facilidad bonitos y originales diseños florales, así como ojalillo.

202-261-003	DEF			BP
-------------	-----	--	--	----



# ACCESORIOS PARA MÁQUINA OVERLOCK

Las overlock Janome son conocidas por su facilidad de uso y por los magníficos resultados que ofrecen. Los prensatelas y accesorios específicos para overlock están diseñados para que consigas el efecto deseado, incluso en tejidos elásticos y finos.

## PIE PARA CORDONES (A)



Con la función de orillado fino de su máquina, puede aprovechar al máximo el pie para cordones A. Este prensatelas es ideal para vestidos de novia y de gala, ya que permite insertar un hilo de nailon de pescar fino mientras va overlando la orilla de la tela, dándole una terminación con ondas que queda firme pero con movimiento.

202-034-005	H		BP
-------------	---	--	----

---

## PIE PARA CORDONES (B)



En combinación con la función de orillado fino, el pie para cordones B te permite insertar cordones decorativos mientras coses. De este modo, conseguirás unos bordes con un acabado fino y bonito en manteles y otros textiles de hogar.

202-035-006	H		BP
-------------	---	--	----

## PIE PARA CINTA CON CARRETE



Este accesorio consta de un pie para enrollar cinta y un carrete, y resulta útil a la hora de coser prendas confeccionadas con tejidos de punto o elásticos. Facilita el paso de la cinta de ribete al coser las costuras de los hombros y las sisas, lo que evita que el tejido se estire en esas zonas.

202-033-004	H*1		NP
-------------	-----	--	----

\*1 excl. 234, 234D, AT2000DP

## PIE PARA DOBLADILLO INVISIBLE



El dobladillo invisible nunca es una técnica fácil y requiere práctica y paciencia. Es posible utilizar la overlock para hacer dobladillos invisibles, y el pie para dobladillo invisible cuenta con una guía que ayuda a mantener la costura recta.

<https://youtu.be/JLGGCpytX0>



202-040-004	H		BP
-------------	---	--	----

## ACCESORIO PARA COSER ELÁSTICO FRUNCIDO



Coser el elástico puede resultar a veces un poco complicado, sobre todo cuando hay que estirarlo hasta alcanzar la medida adecuada. El prensatelas para elástico facilita esta técnica ayudando a mantener una tensión constante de este.

202-523-006	H*1		BP
202-037-008	H*2		BP

\*1 excl. ML134D, ML234D, ML534D

\*2 excl. ML134D, ML234D, ML534D, ML454D Sailing Line, ML554D Sailing Line, ML654D Sailing Line

## PRENSATELAS PARA COSER PERLAS



El accesorio para coser tira de perlas consta de un pie de costura especial y una guía que te permite coser dichas tiras en el borde de la tela. Resulta especialmente atractivo para la moda nupcial.

202-041-108	H*1		BP
-------------	-----	--	----

\* 1 excl. 134D, 234, 234D, 534D

## PIE PARA CONFECCIÓN DE VIVOS Y RIBETES



Si no dispones de vivos o ribetes ya confeccionados o si simplemente quieres hacerlos tú mismo, el prensateclas para vivos y ribetes es ideal, ya que hace que la tarea sea rápida y fácil. Este prensateclas está disponible en dos tamaños: 1/8 de pulgada y 3/16 de pulgada.

202-039-000	H*	SET DE DOS PIES (1/8 de pulgada y 3/16 de pulgada)	BP
-------------	----	---	----

\* Pie de 3/16 pulgadas no es compatible con los modelos 134D, 234, 234D, 534D

## GUÍA DE COSTURA



Como su nombre indica, esta guía te ayuda a mantener las costuras rectas mientras coses. Resulta especialmente útil en costuras planas y otras costuras en las que se baja el cuchillo superior.

202-525-008	H*1		BP
202-038-009	H*2		BP

\*1 excl. ML134D, ML234D, ML534D

\*2 excl. ML134D, ML234D, ML534D, ML454D Sailing Line, ML554D Sailing Line, ML654D Sailing Line

## ACCESORIO PARA CREAR RECOGIDOS



Este accesorio permite crear fruncidos uniformes y perfectos. Resulta especialmente útil a la hora de coser grandes cantidades de tela, como ropa de cama o vestidos de novia. Con la ayuda de este fantástico accesorio, también podrás fruncir y coser sobre una pieza de tela plana en un solo paso.

<https://youtu.be/TARt9Xh536s>



202-036-100	H*1		BP
-------------	-----	--	----

\*1 excl. 134D, 234, 234D, 534D

## BASURERO PARA RESIDUOS TEXTILES



202-456-409	H*1	1/pkg	CB
202-456-708	H*1	10/pkg	CB
202-456-801	H*1	20/pkg	CB

\*1 Para usar con 8002D, 9102D, ML454D



# ACCESORIOS PARA MÁQUINA COLLERETERA

Janome ha desarrollado una serie de accesorios para utilizar con la serie CoverPro de máquinas de puntada de recubrimiento. Estos accesorios facilitan aún más la confección de prendas bonitas con tejidos de punto y otros tejidos elásticos.

## PRENSATELAS TRANSPARENTE PARA COLLERETERA

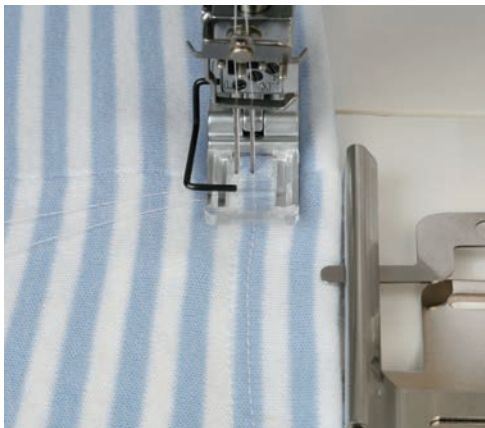

El prensatela de punta de vista transparente te permite ver mejor lo que estás cosiendo.

Es especialmente útil para realizar pespunte decorativos y también se puede utilizar con otros accesorios, como la guía para dobladillos, a fin de hacer coincidir el extremo de una costura de dobladillo con su inicio y conseguir un acabado impecable.

Las prácticas marcas situadas en el borde delantero del pie se corresponden con las agujas, lo que garantiza una alineación perfecta de la puntada.

795-818-107	I	para 3 agujas	BP
795-821-103	I	para 2 agujas	BP

## GUÍA PARA DOBLADILLO/ BASTA



### Tipo 1

La guía para dobladillos/basta tipo 1 dobla un ancho uniforme de tela para crear dobladillos con puntada de recubrimiento, lo que da como resultado dobladillos más rectos. La guía para dobladillos también ayuda a colocar encaje en prendas de vestir y en aplicaciones de decoración del hogar. Permite crear dobladillos de entre 1,5 cm y 4,5 cm.

### Tipo 2

La guía para dobladillos tipo 2 dobla la tela con un ancho uniforme, lo que facilita la confección de dobladillos, puños y otros bordes acabados. Al coser el dobladillo de una prenda tubular, como una falda, puede pulsar el botón de liberación al acercarse al final para soltar la guía y terminar el resto del dobladillo/basta.

795-803-109	I	Tipo 1	BP
795-839-104	I	Tipo 2	BP

## ACCESORIO PARA FRUNCIR CON ELÁSTICO



El accesorio para fruncir con elástico permite colocar fácilmente cinta elástica en cinturas y puños, lo que resulta especialmente útil para confeccionar ropa interior y ropa infantil.

La amplia superficie de trabajo de la CoverPro te permite incluso añadir un poco de elástico en el centro de una prenda, por ejemplo, en la cintura de un vestido.

795-816-105	I	Angosto (6 - 8.5 mm)	BP
795-817-106	I	Ancho (9 - 13.5 mm)	BP

## PIE CON GUÍA CENTRAL



Este pie se utiliza para alinear el centro de una costura de dos o tres agujas con una costura ya cosida. Este accesorio resulta especialmente útil en prendas deportivas y permite fijar costuras ya cosidas, reforzar las costuras sometidas a tensión o, simplemente, dar un acabado decorativo.

795-819-108	I	para 3 agujas	BP
795-820-102	I	para 2 agujas	BP

## GUÍA DE COSTURA AJUSTABLE

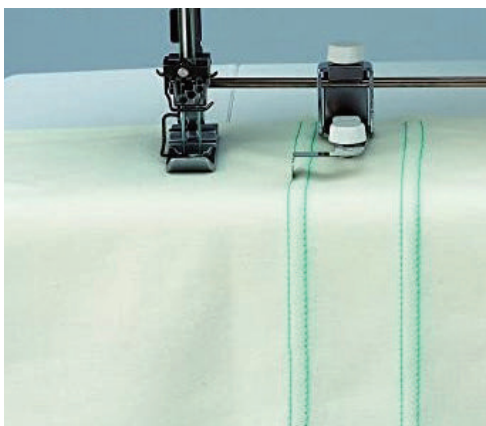

Esta guía de costura se utiliza para lograr costuras perfectamente alineadas con una separación precisa entre las líneas.

795-806-102	I		BP
-------------	---	--	----

## EMBUDO PARA VIVO



Este accesorio se utiliza para rematar y cubrir con cinta los bordes sin rematar de tejidos elásticos.

El embudo pliega el tejido que se desea utilizar como cinta alrededor del borde sin rematar mientras se cose, lo que permite crear cuellos y sisas con un acabado impecable y rematar cualquier borde con facilidad.

Contenido

- Embudo y placa base del embudo
- Pie para rematar
- Tornillos

<https://youtu.be/ntyfWtXfLRs>



795-838-103	1	para 3 agujas (32 mm/8 mm)	BP
795-844-009	1	para 3 agujas (42 mm/12 mm)	BP
795-840-108	1	para 2 agujas (32 mm/8 mm)	BP
795-843-008	1	para 2 agujas (42 mm/12 mm)	BP

PASO 1



Introduce la tela que vas a utilizar como cinta a través de la guía de cinta.

PASO 2

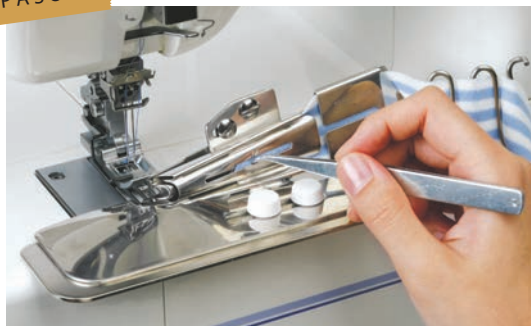

Pasa la cinta por la guía tirando suavemente del extremo con la punta de las pinzas.

PASO 3



Tira del extremo mientras utilizas la punta de las pinzas para ayudar a introducir la cinta entre las guías superior e inferior del extremo del tubo, y luego desliza la cinta por debajo del prensatelas.

## SET DE EMBUDO CON PIE GUÍA

Este set de embudo se puede usar para crear terminaciones de cuello y ribetes hermosas, iguales a las de las poleras de multitienda (ready-made). Es el conjunto más popular entre todos los accesorios opcionales para máquinas collereteras



202-327-008	I	Embudo de Doble Doble (8 mm) y Prensatelas de Guía (terminación de 8 mm para cinta de 32 mm) *Utiliza únicamente la aguja derecha.	BP
202-328-009	I	Set de Embudo Ancho (Doble Doble de 12 mm) y Prensatelas de Guía (terminación de 12 mm para cinta de 42 mm) *Use solo la aguja derecha y la del centro.	BP

## PIE PARA CINTA CON GUÍA

Este pie te ofrece una mejor visión y se ha añadido una guía para facilitar su uso.



796-402-004	I		NP
-------------	---	--	----

## SOPORTE PARA CINTA

Al utilizar este soporte, la cinta se suministra a la misma altura de la guía de la cinta del embudo, lo que permite que se alimente con suavidad incluso con tejidos muy suaves y que se consigan acabados impecables.



202-323-004	I		BP
-------------	---	--	----

## GUÍA PARA CINTA DE BIES (O GUÍA PARA VIVOS)



Este accesorio se puede usar de dos maneras: como una guía de bias que orienta la cinta (de un solo dobléz) para coserla sobre telas de punto, y como un aparato para pasadores que permite fabricar las presillas para cinturón a partir de tiras de tela.

Es una herramienta muy versátil para realizar distintos tipos de trabajos de costura.

202-464-008	I		BP
-------------	---	--	----



# ACCESORIOS PROFESIONALES PARA OVERLOCK Y COLLERETERA

Los detalles de prêt-à-porter y los toques decorativos se pueden reproducir fácilmente con la gama de accesorios de Janome para máquinas combinadas de overlock y collereteras.

Crea el estilo que desees, tal y como lo imagines.

## PIE PARA RECOGIDO



Con el pie para fruncido es muy fácil crear el recogido que desees. La tela de abajo se va frunciendo, mientras se une y se remalla a una tela plana superior, todo en una sola operación.

200-807-104	M		G	NP
-------------	---	--	---	----

---

## PIE PARA PUNTADA INVISIBLE

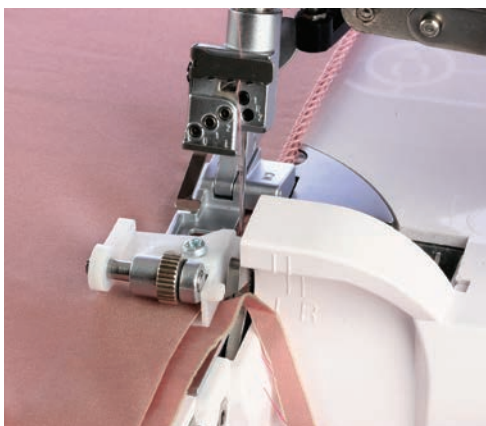

La guía ajustable del pie para puntada invisible garantiza que cualquier tipo de tejido, independientemente de su grosor, se recorte, se remate y se doble de forma invisible en un solo paso.

Si se cambia la puntada, se convierte en una guía ideal para realizar pliegues decorativos, ribetes de encaje o costuras planas, tal y como se ve en la confección de prêt-à-porter.

200-806-103	M		D	BP
-------------	---	--	---	----

## PIE PARA COSER PERLAS Y MOSTACILLAS



Los adornos de perlas le dan un toque especial a cualquier proyecto. Las ranuras profundas en la parte inferior del pie de perlas guían las tiras de mostacillas o perlas perfectamente a su lugar, asegurándolas con una puntada plana (o flatlock).

200-809-106	M		P	BP
-------------	---	--	---	----

## PIE PARA CINTA DE BIES



Este prensatelas ajustable te permite coser cintas al bias de entre 10 mm y 40 mm de ancho. Conseguir el acabado que deseas nunca ha sido tan fácil.

200-810-100	M		M	BP
-------------	---	--	---	----

## PIE GUÍA PARA CONFECCIÓN DE PRESILLAS/PASADORES



Replica fácilmente los pasadores de cinturón que se utilizan en la industria textil con una puntada de dobladillo ancha o de triple cobertura. Este prensatelas pliega automáticamente los bordes de las tiras al bias para crear pasadores de cinturón, detalles decorativos, pasadores para botones, tirantes estrechos, etc. Las posibilidades solo están limitadas por tu imaginación.

200-808-105	M	Solo dobladillo	L	NP
-------------	---	-----------------	---	----

## PIE PARA DOBLADILLO, FIJACIÓN DE CORDONES, GUÍAS PARA DOBLADILLO Y BORDE ENVOLVENTE

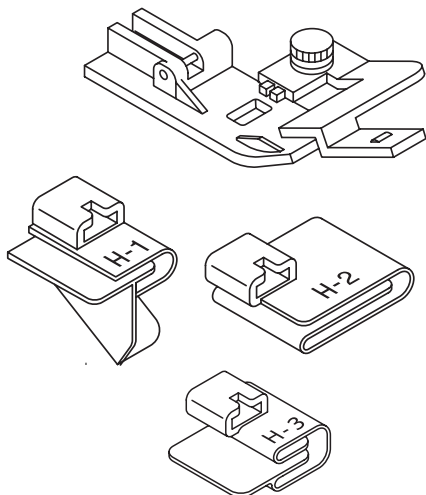

Este set te ahorrará mucho tiempo y esfuerzo al facilitarte el trabajo de los dobladillos. Ofrece tres formas diferentes de rematar los bordes de la tela, ya sea para hacer un dobladillo básico, decorarlo con encaje o crear un remate con cinta al bias. Úsalo para una gran variedad de proyectos.

200-801-407	M	solo dobladillo	BP
-------------	---	-----------------	----

## SET DE PENSATELAS PARA COSER BLONDAS Y ENCAJES EN COLLERETERA

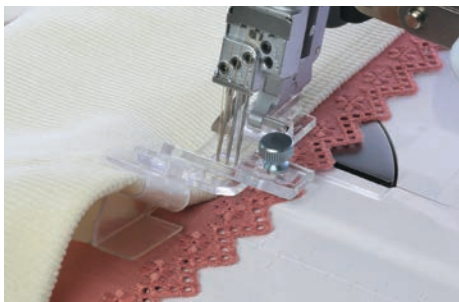

Eficaz e ingeniosa, esta guía permite realizar dobladillos perfectos de 6 mm (1/4 de pulgada). Al mismo tiempo que hace el dobladillo, fija el encaje o el ribete colocados por debajo. Úsala con el prensatelas para dobladillos.

## PIE PARA BASTA Y GUÍA PARA DOBLADILLO



Realiza bastas parejas sin necesidad de medir, poner alfileres ni planchar. Simplemente inserta la tela, la guía la doblará automáticamente para crear una basta de 2,5 cm (1 pulgada). Úsala en conjunto con el prensatelas para basta de collarera.

## GUÍA PARA EL BORDE ENVOLVENTE O PIE PARA BASTA



Esta guía te enseña a imitar el efecto de la cinta al bias. Además, también te permite colocar cinta al bias ya confeccionada. Haz dobladillos uniformes sin necesidad de medir, sujetar con alfileres ni planchar, y reproduce fácilmente detalles de prendas confeccionadas.

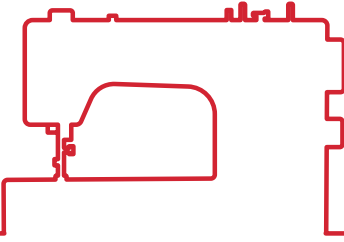

# ACCESORIOS PARA MÁQUINAS DE ALTA VELOCIDAD

Las máquinas de coser de alta velocidad Janome están diseñadas para realizar puntadas de alta calidad a velocidades profesionales, e incluyen accesorios y prensatelas especializados.

## PIE ULTRADESILIZANTE



Fabricado con una resina especial que facilita la costura de tejidos que podrían adherirse a un pie metálico, el pie ultradeslizante es perfecto para coser gamuza sintética, vinilo y piel sintética.

767-404-028	J		BP
-------------	---	--	----

---

## PIE DE RODILLO DE ALTA RESISTENCIA



Un nuevo e innovador prensatelas que permite controlar con suavidad materiales como el cuero y el vinilo, que tienden a engancharse. Al utilizar este prensatelas, la base de la aguja queda claramente visible, lo que facilita el trabajo.

202-418-007	A C	J NOPQ	BP
-------------	-----	--------	----

## PIE PARA PUNTADA RECTA ESTRECHA



Este prensatelas tiene solo 2 mm de ancho desde la punta de la aguja hasta el borde del prensatelas, lo que lo hace ideal para realizar respuntes estrechos, especialmente en zonas como cuellos y bolsillos.

767-406-019	J		BP
-------------	---	--	----

## SET DE PIE Y PLACA DE AGUJA PARA TELAS DELICADAS



El prensatelas especial y la placa de aguja se combinan para garantizar un avance óptimo de los tejidos delicados.

767-405-007	J		BP
-------------	---	--	----

## PIE PARA TERCIOPELO



El pie para terciopelo apenas roza la placa de la aguja cuando se baja, lo que permite coser a la perfección sin dañar los tejidos especiales.

767-407-102	J		NP
-------------	---	--	----

## PIE PARA COSTURA DE 1/4 DE PULGADA



La guía lateral te permite coser un margen de costura de 1/4 de pulgada de forma rápida y precisa. Ideal para ensamblar colchas y realizar pespuntos.

767-820-105	J		BP
-------------	---	--	----

## PIE CON GUÍA PARA COSTURA SOBRE ZANJAS



Utiliza este pie para conseguir una colocación prolija al coser sobre la línea de costura de tus proyectos, manteniendo la línea de puntada perfectamente recta.

767-824-109	J		BP
-------------	---	--	----

## PIE PARA DOBLADILLO



El pie para dobladillos permite coser dobladillos enrollados con un ancho constante.

761-172-004	J		NP
-------------	---	--	----

## PIE PARA DOBLE ARRASTRE



El pie para doble arrastre uniforme se desplaza sobre la tela para facilitar un avance suave. La tela se puede coser sin que se formen arrugas, ya que tanto los dientes de arrastre superiores como los inferiores la sujetan y la transportan. Este pie ha sido diseñado especialmente para ofrecer una gran durabilidad y funcionar a las altas velocidades de la serie 1600 y HD9.

767-403-016	J		BP
-------------	---	--	----

## PIE PARA ACOLCHADO LIBRE Y BORDADO



El prensatelas con resorte se puede utilizar para el acolchado libre, el acolchado tipo Stippling y los monogramas de forma libre. La placa de zurcido se coloca sobre la placa de aguja existente para cubrir los dientes de arrastre.

767-409-012	J*1	Placa y pie para zurcido de tipo arriba-abajo	BP
767-827-009	J*1	Pie y placa de zurcido de tipo ajustable	BP
767-839-015	J*2	Solo tipo arriba-abajo	PD-76 NP
767-828-011	J*2	Solo tipo ajustable	PD-76 NP

\*1 excl. HD9 QCP  
\*2 Para usar con HD9 QCP

## PIE PARA SESGO



Utiliza este prensatelas para fijar sesgo o cinta al bias ya doblada al borde de las telas. Ajusta la posición de caída de la aguja con el tornillo plano junto al prensatelas. Guía la tela con la mano izquierda y el sesgo o bias con la derecha

767-412-018	J		BP
-------------	---	--	----

## PIE DE DOBLE NIVEL



Este prensatelas permite coser a una distancia constante del pliegue de la tela. Guía a la perfección las costuras superiores y las costuras de los bordes. Permite trabajar con tejidos gruesos (por ejemplo, lana, jeans o tweed).

202-424-006	J		NP
-------------	---	--	----

## PIE DE COMPENSACIÓN ANGOSTO (LADO DERECHO)



Se trata de un prensatelas estrecho (5 mm) de una sola cara. Es útil para coser sin que la aguja se enganche en los dientes de la cremallera o en el cordón del ribete.

202-425-007	J		NP
-------------	---	--	----

## PIE PARA CREMALLERA AJUSTABLE



Este prensatelas se puede ajustar para coser a ambos lados de la cremallera modificando la posición del prensatelas y apretando el tornillo en la parte trasera del soporte del pie. También es ideal para coser cerca de ribetes.

767-408-011	J		BP
-------------	---	--	----

## PIE PARA CREMALLERA INVISIBLE



Este prensatelas se puede utilizar para colocar cremalleras invisibles. Las ranuras de la parte inferior se ajustan a los dientes de la cremallera y los mantienen fijos mientras se cose.

767-410-016	J			BP
-------------	---	--	--	----

CONCEAL es una marca registrada de YKK Corporation.

## GUÍA DE COSTURA AJUSTABLE



Esta guía de costura se utiliza para coser costuras perfectamente alineadas con una separación precisa entre las líneas.

767-411-017	J			BP
-------------	---	--	--	----

## SET DE PRENSATELAS DE 1/4 DE PULGADA PARA REGLAS (o Pie para Quilting con Reglas)

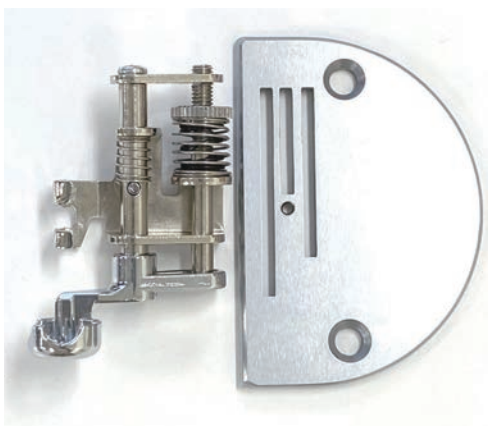

El prensatelas para reglas de 1/4 de pulgada está diseñado específicamente para trabajar con reglas. La característica principal de este prensatelas es la altura de la copa de 1/4 de pulgada, que se desplaza suavemente junto a la regla de acolchado sin permitir que esta se deslice por encima o por debajo del prensatelas. La aguja se coloca a 1/4 de pulgada de distancia de la regla para crear la línea de acolchado.

767-441-005	J*1	Soporte con pie de 1/4 de pulgadas para reglas y placa de aguja	QC	BP
767-440-004	J*2	Prensateles de 1/4 de pulgada para Quilting con Reglas		BP

\*1 excl. HD9P QCP  
\*2 Para usar con HD9 QCP

## SET DE PIE CONVERTIBLE PARA ACOLCHADO LIBRE

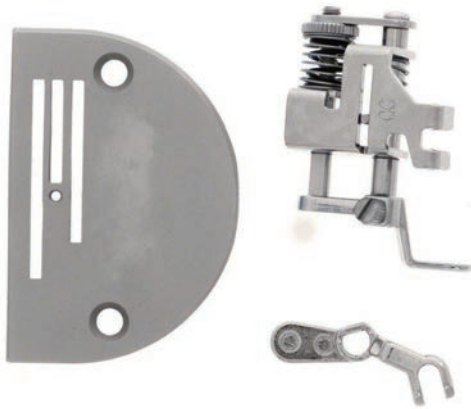

Un fantástico juego de pies para acolchado de movimiento libre para máquinas de puntada recta. Los pies tienen un diseño aerodinámico que mejora la visibilidad y se incluye una placa de zurcido para realizar acolchados de movimiento libre sobre una mesa.

Su construcción industrial reduce las vibraciones y ofrece una durabilidad de nivel profesional.

767-433-004	J*1	Soporte para pies con pie cerrado, pie abierto y placa de zurcido.	QC	BP
767-433-129	J*2	Soporte para el pie con puntera cerrada	QC2	NP

\*1 excl. HD9 QCP  
\*2 Para usar con HD9 QCP



Para uso general y especialmente indicado para encajes y otros tejidos que se enganchan fácilmente.



También es para uso general, pero el diseño con la punta abierta ofrece una mayor visibilidad alrededor de la aguja para facilitar la creación de un diseño preciso.

## SET DE PIES PARA ACOLCHAR CON MARCO DE MOVIMIENTO LIBRE



Este set se ha diseñado específicamente para facilitar el trabajo a los aficionados al acolchado que utilizan marcos de acolchado con la serie 1600P. El juego consta de un pie con regla de 1/4 de pulgada y un pie para acolchar con marco de punta abierta.

767-434-005	J			BP
-------------	---	--	--	----



Este pie abierto por delante tiene una abertura que mira hacia un lado para ofrecer una visión clara de tu trabajo cuando te colocas junto a las asas de un bastidor de acolchado.



El prensatelas para reglas de 1/4 de pulgada tiene un talón alto y un diámetro de 1/2 pulgada, lo que permite acolchar en movimiento libre con reglas de acolchado de 1/4 de pulgada de grosor y plantillas de acolchado de brazo largo.

# ACCESORIOS MISCELÁNEOS

Desde accesorios básicos como agujas, bobinas y estuches para bobinas hasta artículos como soportes para carretes que amplían las posibilidades creativas de tu máquina de coser, Janome se esfuerza por ofrecerte accesorios de alta calidad que son fáciles de usar.



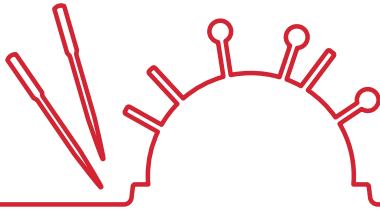

# AGUJAS

Por muy avanzadas o sofisticadas que sean las máquinas de coser hoy en día, el principio básico de elegir la aguja adecuada sigue siendo válido. En pocas palabras: cuanto más fina sea la tela, más fina debe ser la aguja; cuanto más gruesa sea la tela, más gruesa debe ser la aguja; pero, independientemente de si es fina o gruesa, es importante cambiar las agujas con regularidad.

## SURTIDO DE AGUJAS PARA COSER



### Contenido

- Aguja de punta azul x 1
- #75/11 aguja de tipo estándar x 2
- #90/14 aguja de tipo estándar x 2

200-135-001	ABCDEFG	NO PQ		BP
-------------	---------	-------	--	----



### Contenido

- Aguja de punta azul x 2
- Aguja de punta morada x 1
- Aguja de punta roja x 1
- Aguja doble x 1

859-856-005	A CDE F	NO PQ		NP
-------------	---------	-------	--	----



### Contenido

- Aguja de punta azul x 1
- #75/11 aguja de tipo estándar x 2
- #90/14 aguja de tipo estándar x 1
- Aguja doble x 1

820-827-007	A CDE F	NO PQ		NP
-------------	---------	-------	--	----

## AGUJAS DE PUNTA AZUL



La aguja de punta azul, exclusiva de Janome, es una aguja del n.º 75/11 y es nuestra mejor aguja «multiusos» tanto para el bordado a máquina como para la costura en general, incluida la costura de tejidos de punto. Cuenta con una punta redondeada\* que ayuda a crear puntadas limpias y uniformes

200-346-007	ABCDEFGHIH	NOPQ		BP
-------------	------------	------	--	----

## AGUJAS DE PUNTA PÚRPURA



La aguja de punta púrpura es una aguja del número 90/14 que evita que se salten puntadas en tejidos gruesos, incluidos los de punto, tanto en la costura habitual como al bordar. Cuenta con una punta redondeada\* que ayuda a crear puntadas limpias y ordenadas.

## Usos

- Bordados con diseños de alta densidad y/o tejidos gruesos
- Úsalas con hilos mullidos, como el algodón
- Acolchado a través de varias capas
- Costura normal para tejidos que encogen, como los de punto y el tricot, o tejidos sintéticos como el poliéster

202-122-001	ABCDEFGHIH	NOPQ		BP
-------------	------------	------	--	----

## AGUJAS DE PUNTA DE BOLA



Este paquete contiene 2 agujas de punta de bola del n.º 11/75 y 3 del n.º 14/90. La aguja de punta de bola está diseñada especialmente para tejidos elásticos y extensibles, así como para tejidos de punto, y también es ideal para máquinas de overlock.

784-860-100	ABCDEFGHIH	NOPQ		NP
-------------	------------	------	--	----

\*La punta de bola resulta especialmente útil al coser tejidos de punto y sintéticos, ya que evita que se rompan los hilos de la tela.

## AGUJAS DE PUNTA ROJA



La aguja de punta roja es una aguja del número 90/14 y está indicada para la costura general y para bordar tejidos de gramaje medio a grueso.

990-314-109	ABCDEFG	NOPQ		BP
-------------	---------	------	--	----

## AGUJA TOP STITCH



Las agujas para pespunte tienen un ojo grande y una ranura ancha para poder utilizar hilo grueso para pespunte.

990-500-000	ABCDEFG	NOPQ	Surtido #11/75 & #14/90 (5/empaque)	NP
990-511-000	ABCDEFG	NOPQ	#11/75 (5/empaque)	NP

## SET DE AGUJAS DE CORTE PARA BORDADORA

Este set contiene 4 agujas codificadas por colores con los siguientes ángulos de corte:



202-200-004	A*1 B*2	N*3		BP
-------------	---------	-----	--	----

\*1 Para usar con MC1000 \*2 Para usar con MC100E \*3 Para usar con CM17, SKYLINE S9, HMC15000 y HMC14000

## PORTAGUJAS DE CORTE PARA BORDADORA

El soporte para agujas de corte para bordadora te permite cambiar las agujas de forma segura, evitando que te pinches o lesiones con la punta de las agujas de corte para bordadora.



862-402-301	A*1 B*2	N*3		NP
-------------	---------	-----	--	----

\*1 Para usar con MC1000 \*2 Para usar con MC100E \*3 Para usar con CM17, SKYLINE S9, HMC15000 y HMC14000

## UNIDAD DE AGUJA INTERCAMBIABLE FM725



Este artículo incluye varias unidades de agujas para hacer frente a diversas situaciones de fieltro.

725-822-004	K		BP
-------------	---	--	----

### FM725: Unidad fija de cinco agujas de fieltro



725-607-104*	K		NP
--------------	---	--	----

\* En un empaque de plástico.

### FM725: Unidad fija de una sola aguja de fieltro



725-810-009*	K		NP
--------------	---	--	----

\* En un empaque de plástico.

### Repuesto de agujas FM725



725-811-000*	K	3/emp (repuesto de agujas individuales)	NP
725-829-001*	K	5/emp (repuesto de agujas individuales)	NP
725-807-003*	K	10/emp (repuesto de agujas individuales)	NP
725-831-006*	K	10/emp (repuesto de agujas finas)	NP

\* En un empaque de plástico.

Modelo	Tipo de aguja	Número de referencia	Categoría	Empaque
Punta de bola para máquinas de coser y overlocks	HA15x1SP Surtido Punta de bola (5/Emp)	990-200-000	ABCDEFGH NOPQ	Caja de agujas
	HA15x1SP Punta de bola nº 75/11 (5/Emp)	990-211-000	ABCDEFGH NOPQ	Caja de agujas
	HA15x1SP Punta de bola nº 90/14 (5/Emp)	990-214-000	ABCDEFGH NOPQ	Caja de agujas
CoverPro	Surtido 80/12 & 90/14 (5/Emp)	795-802-108	I	BP
	Nº 80/12 (5/Emp)	795-807-103	I	BP
	Nº 90/14 (5/Emp)	795-808-104	I	BP
1600P HD9 P HD9 QCP	HLx5 Nº 65/9 (10/Emp)	767-811-000	J	BP
	HLx5 Nº 75/11 (10/Emp)	767-812-001	J	BP
	HLx5 Nº 90/14 (10/Emp)	767-813-002	J	BP
	HLx5 Nº 100/16 (10/Emp)	767-814-003	J	BP
1600P-DB 1600P-DBX	DBx1 Nº 65/9 (10/Emp)	767-807-003	J	BP
	DBx1 Nº 75/11 (10/Emp)	767-808-004	J	BP
	DBx1 Nº 90/14 (10/Emp)	767-809-005	J	BP
	DBx1 Nº 100/16 (10/Emp)	767-810-009	J	NP
MB-4 MB-4s MB-7	Agujas para bordado (10/Emp)	770-811-000	L	Bolsa de papel



## OTROS ACCESORIOS

### SOPORTE UNIVERSAL DE MESA



Las máquinas se pueden colocar de forma estable sobre la mesa, con una placa de relleno que ocupa el espacio restante para proporcionar una superficie de costura amplia y plana.

No solo hay más espacio de trabajo, sino que la mesa facilita el proceso de costura al evitar que el exceso de tela cuelgue y entorpezca tu trabajo. Admite el elevador de rodilla, cuenta con un cajón y ofrece una amplia superficie de costura con acabado de melamina.

494-710-003	A C	N*1OP*2 Q	CON CAJÓN	CB
494-708-101	A C	N*1OP*2 Q	SIN CAJÓN	CB
494-701-115		J*3	PARA MODELOS DE COSTURA RECTA DE ALTA VELOCIDAD	CB
494-720-006		J*4	PARA MODELOS DE COSTURA RECTA DE ALTA VELOCIDAD	CB
494-719-002		N*5 P*6	PARA LA SERIE CONTINENTAL	CB

\*1 excl. CM17  
 \*2 excl. CM8P, CM7P y CM6  
 \*3 excl. HD9 QCP  
 \*4 Para usar con HD9 QCP  
 \*5 Para usar con CM17  
 \*6 Para usar con CM8P, CM7P y CM6

### PARA MODELOS DE COSTURA RECTA DE ALTA VELOCIDAD 494-701-115



### PARA LA SERIE CONTINENTAL 494-719-002



## CAJÓN



494-708-204	A C	N*1OP*2 Q		CB
-------------	-----	-----------	--	----

\*1 excl. CM17 \*2 excl. CM8P, CM7P, CM6

## PLACA DE INSERCIÓN / COMPLEMENTO

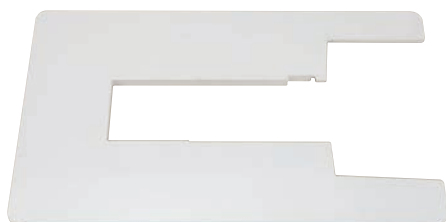

La placa de inserción rellena el hueco que queda alrededor de la máquina, lo que garantiza una superficie de trabajo lisa y nivelada que evita que las telas se enganchen o se desplacen durante la costura. Debe utilizarse junto con el soporte de mesa universal, y puedes elegir entre varios tamaños de placas de inserción para adaptarlas a tu máquina de coser

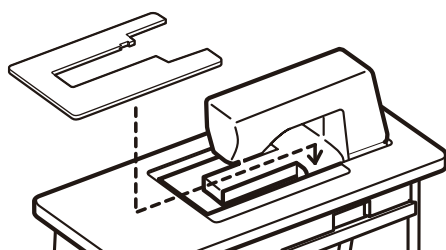

494-401-101	C*1	N*2 p*3	PARA SERIES HORIZON	CB
494-402-102	C*4		PARA MC6600P y MC6500P	CB
494-403-103	A		PARA MC11000 y MC11000SE	CB
494-405-105		O	PARA MC9900	CB
494-406-106		N*5	PARA HMC15000	CB
494-407-107		N P Q	PARA SERIES SKYLINE y ATELIER	CB
494-408-108		p*6	PARA HMC9450 y HMC9400	CB
494-712-005		p*7	PARA MC6700P	CB
494-411-104		N*8p *9	PARA CM17 y CM7P	CB

\*1 Para usar solo con HMC7700QCP  
 \*2 Para usar solo con HMC12000  
 \*3 Para usar con HMC8900QCP, HMC8200QC  
 \*4 excl. HMC7700QCP  
 \*5 Para usar solo con HMC15000, HMC14000  
 \*6 Para usar solo con HMC9480QCP, HMC9410QC, HMC9450QCP, HMC9400QCP  
 \*7 Para usar solo con MC6700P  
 \*8 Para usar solo con CM17  
 \*9 Para usar solo con CM8P, CM7P, CM6

## MESA AUXILIAR



Esta mesa resulta útil para cualquier tipo de costura. Coloca máquinas de bordar o remalladoras sobre la mesa para disponer de más espacio de trabajo. También se puede utilizar junto con el soporte universal para mesa como mesa auxiliar para acolchar y/o simplemente para disponer de espacio adicional para planchar, cortar telas u otras actividades. Incluye bolsillos laterales.

494-709-009	ABCDEFGHIJKLMNO P Q		CB
-------------	---------------------	--	----

## POSICIONADOR DE BORDADO O ALINEADOR DE TELA



El alineador de tela elimina las suposiciones al momento de centrar tus bordados. Asegura que los diseños queden ubicados perfectamente, ya sea que borde un solo motivo o varios dentro del mismo bastidor, o incluso cuando necesite unir diseños en distintos bastidores.

Además, esta herramienta de doble función se convierte rápidamente en una mesa de extensión grande, brindando apoyo adicional para todos tus proyectos de costura y acolchado de gran tamaño.

850-402-005	A*1		CB
860-401-005	A*2		CB
859-439-101	B*3	N*4 O*5	CB

\*1 Para usar con 10000 \*2 Para usar con MC11000 \*3 Para usar con MC550E, MC500E, MC450E y MC400E  
\*4 Para usar con HMC15000 y HMC12000 \*5 Para usar con MC9900

## KIT DE BORDADO CON EFECTO RELIEVE



El bordado con efecto relieve (Brush-out) utiliza un hilo de lana que puede desordenarse o 'escarmenarse' después de bordar para crear una terminación suave y con relieve (3D). El kit incluye un prensatelas especial y un cepillo, y está diseñado para ser usado con el CD de diseños de bordado específicos de Stitchitize.

200-383-006	A*1 B*2		BP
-------------	---------	--	----

\*1 excl. MC1000 y SKYLINE S3  
\*2 Para usar solo con MC350E, MC300E y MC200E

## SET DE PRENSATELAS PARA BORDADO CON LANA



El set de prensatelas para bordado con lana incluye 2 piezas para trabajar con distintos grosores de lana, un brazo guía que se instala en el orificio del portacarrete adicional en la parte superior de la máquina, además de las instrucciones de uso para este conjunto.

<https://youtu.be/AQrEi96EdQg>



202-316-004	B*1		PC-A/PC-B	BP
202-297-008		N*2	PC-1/PC-2	NP

\*1 excl. MC350E, MC300E y MC200E  
\*2 excl. HMC12000

## AMPLIA COLECCIÓN DE DISEÑOS DE BORDADO

La colección «Large Embroidery» incluye una memoria USB con 30 diseños de bordado.



202-295-006	B*1	N*2		CB
-------------	-----	-----	--	----

\*1 excl. MC400E, MC350E, MC300E, MC200E, MC100E  
\*2 excl. SKYLINE S9

## KIT DE AGUJAS DE CORTE PARA BORDADORA

Disfruta creando artículos como parches y posavasos utilizando la función de calado en tu máquina de bordar.

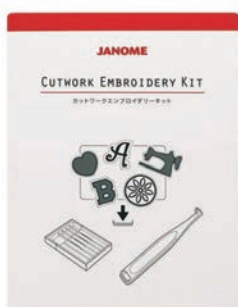

Para más información,  
consulta el [JANOME BULLETIN](#) .



202-543-002	A*1	B*2	N*3		CB
-------------	-----	-----	-----	--	----

\*1 Para usar con MC1000 \*2 Para usar con MC100E \*3 Para usar con CM17, SKYLINE S9, HMC15000 y HMC14000

## ACUSTITCH

AcuStitch organiza las puntadas de forma sucesiva, ayudandote a crear diseños de bordado con diversas formas geométricas.

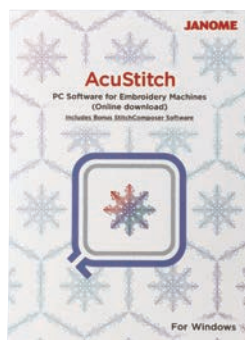

Para más información,  
consulta el [JANOME BULLETIN](#) .



202-532-008	A*1	B*2	NO		Funda de cartón
-------------	-----	-----	----	--	-----------------

\*1 Para usar con MC1000  
\*2 excl. MC350E, MC300E, MC200E

## HILO PARA BORDAR

No.1 200-920-001 CB



No.	Color
001	WHITE
002	BLACK
003	GOLD
201	PINK
202	VERMILION
203	ORANGE
204	YELLOW
205	DARK BROWN
206	BRIGHT GREEN
207	BLUE
208	PURPLE
209	PALE VIOLET
210	PALE YELLOW
211	PALE PINK
212	PEACH
213	BEIGE
214	BROWN
215	WINE RED
216	PALE SKY
217	SKY
218	YELLOW GREEN
219	OLIVE GREEN
220	SILVER GRAY
221	GRAY
222	OCEAN BLUE
223	BEIGE GRAY
-	BOBBIN THREAD

No.2 200-920-104 CB



No.	Color
224	BAMBOO
225	RED
226	GREEN
227	PALE AQUA
228	BABY BLUE
229	POWDER BLUE
230	BRIGHT BLUE
231	SLATE BLUE
232	NAVY BLUE
233	SALMON PINK
234	CORAL
235	BURNT ORANGE
236	CINNAMON
237	UMBER
238	BLOND
239	SUNFLOWER
240	ORCHID PINK
241	PEONY PURPLE
242	BURGUNDY
243	ROYAL PURPLE
244	CARDINAL RED
245	OPAL GREEN
246	MOSS GREEN
247	MEADOW GREEN
248	DARK GREEN
249	AQUAMARINE
-	BOBBIN THREAD

No.3 200-920-207 CB



No.	Color
250	EMERALD GREEN
251	PEACOCK GREEN
252	DARK GRAY
253	IVORY WHITE
254	HAZEL
255	TOAST
256	SALMON
257	COCOA BROWN
258	SIENNA
259	SEPIA
260	DARK SEPIA
261	VIOLET BLUE
262	BLUE INK
263	SOLA BLUE
264	GREEN DUST
265	CRIMSON
266	FLORAL PINK
267	WINE
268	OLIVE DRAB
269	MEADOW
270	MUSTARD
271	YELLOW OCHER
272	OLD GOLD
273	HONEY DEW
274	TANGERINE
275	CANARY YELLOW
-	BOBBIN THREAD

## CARRETES



Estos carretes de plástico son compatibles con los modelos domésticos de Janome. Sustituye cualquier carrete que esté desgastado, agrietado o rayado, ya que un carrete dañado puede provocar problemas al coser.

102-261-103	ABCDEFG	NOPQ	CARRETES DE PLÁSTICO (unidad)	NP
200-122-005	ABCDEFG	NOPQ	CARRETES DE PLÁSTICO (10/emp)	BP
202-544-014	ABCDEFG	NOPQ	CARRETES DE PLÁSTICO (500/emp)	CB
202-545-015	ABCDEFG	NOPQ	CARRETES DE PLÁSTICO (20 cajas del código: No. 202-544-014)	CB
761-094-115		J*1	CARRETE DE METAL (unidad)	NP
767-860-107		J*2		NP
761-094-104		L*3		NP
770-591-001		L*4		NP

\*1 excl. HD9P y HD9 QCP \*2 Para usar con HD9P y HD9 QCP \*3 Para usar con MB-4 \*4 excl. MB-4

## CAJA DE CARRETES ROSADOS



\*Incluye 25 unidades de carretes.

200-277-062	ABCDEFG	NOPQ		NP
-------------	---------	------	--	----

## CAJA DE CARRETES AZULES



\*Incluye 25 unidades de carretes.

200-277-084	ABCDEFG	NOPQ		NP
-------------	---------	------	--	----

## BOBINA METÁLICA



Las máquinas de carga frontal y lateral requieren una caja de bobina independiente que también sirve para controlar la tensión de la bobina. Aunque no suele recomendarse, a los costureros más experimentados les gusta ajustar la tensión inferior para adaptarse a hilos especiales, como cuando se utiliza una bobina enrollada a mano con hilo decorativo más grueso. Puedes evitar complicados ajustes de tensión posteriores teniendo a mano una caja de bobina adicional especialmente ajustada para hilos más gruesos o más finos

647-515-006	G		COSTURA DOMÉSTICA	NP
767-510-006		J*1	COSTURA A ALTA VELOCIDAD	NP
767-595-005		J*2		NP
770-578-002		L*3	BORDADORA MULTI-AGUJA	NP
770-590-000		L*4		NP

\*1 excl. HD9P y HD9 QCP \*2 Para usar con HD9P y HD9 QCP \*3 Para usar con MB-4 \*4 excl. MB-4

## SOPORTE PARA CONO DE HILO (ESPECIAL)



¿Te ha pasado alguna vez que, al colocar un cono largo en el soporte horizontal, el pasador es demasiado corto y no se puede fijar el cono de hilo? Janome ha encontrado una solución a este problema con el desarrollo de un nuevo porta cono. El "soporte para cono (especial)" está diseñado específicamente para conos largos.

202-233-006	ABCDEFG	NOPQ		BP
-------------	---------	------	--	----

## UNIDAD DE INTERRUPTOR DE CORTE DE HILO REMOTO



Corta los hilos con el pie después de coser. Una herramienta útil para cuando tienes las dos manos ocupadas, ya que te permite concentrarte en la tela. También puede resultar útil cuando la máquina está colocada sobre un bastidor de acolchado, lo que hace que tu trabajo sea más eficaz.

858-418-008		OP*1Q		CB
-------------	--	-------	--	----

\*1 excl. MC8200QC

\* Debe utilizarse únicamente con el pedal grande. No incluido en el set (se vende por separado).

## PEDAL DE CONTROL GRANDE



Ahora es más grande y fácil de usar. Como la parte trasera está recubierta de goma, no se resbala y es fácil de manejar. Su superficie más amplia permite un mayor control.

858-417-007	A CD	NOPQ		CB
-------------	------	------	--	----

ALFILETERO



202-256-005	AC*1DG*2N*3Op*4Q*5	NP
-------------	--------------------	----

\*1 excl. MC6600P y MC6500P      \*2 Para usar con 1612/1622 y 1712/1722      \*3 excl. CM17  
 \*4 excl. MC6700P, CM8P, CM7P y CM6      \*5 excl. MC6650



202-256-027	AC*1DG*2N*3Op*4Q*5	NP
-------------	--------------------	----

\*1 excl. MC6600P y MC6500P      \*2 Para usar con 1612/1622 y 1712/1722      \*3 excl. CM17  
 \*4 excl. MC6700P, CM8P, CM7P y CM6      \*5 excl. MC6650



202-256-016	AC*1DG*2N*3Op*4Q*5	NP
-------------	--------------------	----

\*1 excl. MC6600P y MC6500P      \*2 Para usar con 1612/1622 y 1712/1722      \*3 excl. CM17  
 \*4 excl. MC6700P, CM8P, CM7P y CM6      \*5 excl. MC6650



202-256-038	AC*1DG*2N*3Op*4Q*5	NP
-------------	--------------------	----

\*1 excl. MC6600P y MC6500P      \*2 Para usar con 1612/1622 y 1712/1722      \*3 excl. CM17  
 \*4 excl. MC6700P, CM8P, CM7P y CM6      \*5 excl. MC6650

## GUÍA DE COSTURA MAGNÉTICA



Al fijarla a una placa de aguja metálica, la guía magnética para costuras puede utilizarse para guiar la tela y coser con un margen de costura uniforme.

202-577-005	A CDEFG J NOPQ		BP
-------------	----------------	--	----

## MALLA PARA CONOS



624-806-006	ABCDEFGHIJKLMNOQ		NP
-------------	------------------	--	----

## ELEVADOR DE RODILLA



El elevador de rodilla resulta de gran ayuda a la hora de coser patchwork, acolchados, etc., ya que permite manejar la tela mientras la rodilla controla el prensatelas.

202-542-001	A C J OP*Q		Bolsa de plástico
-------------	------------	--	-------------------

\*1 excl. HMC9450QCP, HMC9400QCP, CM8P, CM7P, HMC9480QCP, HMC9410QC y CM6

## TAPETE



301-802-002	DEFGHI K M	445 mm x 325 mm (Rectángulo horizontal)	NP
301-803-003	L	370 mm x 610 mm (Rectángulo vertical)	NP

## TAPETE ENTRELAZABLE



Amplía el tapete entrelazable uniendo las piezas si necesitas más espacio (por ejemplo, al utilizar la mesa de extensión).

Para más información, consulta el [JANOME BULLETIN](#).



202-537-003	ABC J N *1OP *2Q	400 mm x 630 mm	NP
-------------	------------------	-----------------	----

\*1 excl. CM17 \*2 excl. CM8P, CM7P y CM6

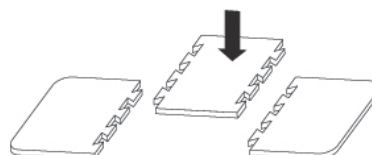

202-536-002	N*1 p*2	400 mm x 960 mm	NP
-------------	---------	-----------------	----

\*1 Para usar con CM17 \*2 Para usar con CM8P, CM7P y CM6

## COBERTOR BLANDO



La funda blanda está diseñada para proteger tu máquina de coser. Es ligera y fácil de poner y quitar.

819-807-007	A*1B*2	Sin abertura para el tirador	NP
202-576-004	H*3	Sin abertura para el tirador	NP
795-801-200	I	Con abertura para el tirador	NP
767-805-609	J p*4Q*5	Con abertura para el tirador	NP

\*1 Para usar con MC1000 \*2 Para usar con MC100E \*3 excl. ML744D y AT2000DP \*4 Para usar con MC6700P \*5 Para usar con MC6650

## BOLSO PARA TRANSPORTE

Estos bolsos cuentan con todas las características de resistencia que necesita una costurera que viaja: asas resistentes, bolsillos para accesorios y muchísimo espacio. Tanto si solo vas a la clase de costura como si te vas de viaje por todo el país, te mereces un bolso que se adapte a tu estilo.

Número de referencia	Empaque	Imagen	Tamaño (cm)	Modelos compatibles
			Ancho x Alto x Profundidad	
655-811-206	CB		43 X 33 X 21	423S/415/405 3012/3016/3022 JR1012 1612/1622 1712/1722  303/306/743/316
808-857-101	NP		42 X 32 X 22	Sewist 725S/721 230DC/360DC/g+i 5060QDC/5270QDC/DC3200/ DC7100/DC6030/SEWLA 5100/MOD-100Q M200QDC/M7200 Sewist 780DC/Sewist 740DC
808-817-017	CB			
808-817-110	CB			
785-823-300	CB			
785-826-107	NP		32 X 35 X 30	ML204D/990D 8002D 9102D ML213 ML454D Sailing Line ML644D/ML554D Sailing Line ML634D/1110DX/DreamLock70D/ EzyLock604D/ML654D Sailing Line ML844D/ML744D/ML734D AT2000DP  789/792/793/790/779/791/788/794/799

## PLACA DE AGUJA PARA PUNTADA RECTA



La placa de aguja para puntada recta está diseñada con un orificio redondo que ofrece la ventaja de proporcionar mayor sujeción alrededor de la aguja y se utiliza junto con el prensatelas para puntada recta.

Número de referencia	Empaque	Estándar u Opcional	Modelos compatibles	Ancho max. zigzag	Posición aguja	Bobina de fácil enhebrado	Sustitución	Observaciones
503-820-008	NP	Opcional	6125QC/6019QC	7 mm	L,M	No	Tornillo	
860-405-906	CB	Opcional	MC11000	7 mm	L,M	No	Tornillo	Placa de aguja metálica
			860					
809-833-012	NP	Opcional	2030DC/2160DC/3160QDC DC7100/DC7060/DC6030/5300QDC/5270QDC/5060QDC/SEWLA TS200Q//M200QDC/Sewist 780DC/740DC	7 mm	L,M	Sí	Tornillo	Placa de aguja metálica
			808/809/811/812/814					
200-088-101	NP	Opcional	MC3000/MC4000/MC9000/MC9500/MC9700	7 mm	L,M	No	Tornillo	
846-833-109	NP	Opcional	MC6600P	7 mm	L,M	No	Tornillo	
819-803-003	NP	Estándar	MC1000	7 mm	L,M	Sí	Tipo magnético (Manual)	
861-801-013	NP	Estándar	MC9900	9 mm	L, M	Sí	Con un solo toque	
		Opcional	MC9850					
862-817-118	NP	Estándar	HMC8900QCP SE/HMC8200QCP SE/ SKYLINE S9/S7/S6/S5/HMC9480QCP/HMC9410QC/ HMC9450QCP/HMC9400QCP/MC6700P/MC6650	9 mm	L, M, R	Sí	Con un solo toque	
865-805-019	NP	Estándar	HMC9480QCP/HMC9450QCP/HMC9400QCP/MC6700P	9 mm	L	Sí	Con un solo toque	Placa de aguja HP
		Opcional	HMC9410QC/SKYLINE S9 ver.2.00 or later/MC6650					
859-831-015	NP	Estándar	HMC12000/HMC8900QCP/HMC8200QC	9 mm	L, M	No	Con un solo toque	
865-805-112	NP	Estándar	HORIZON Quilt Maker MC15000	9 mm	L	Sí	Con un solo toque	Placa de aguja HP
		Opcional	HMC15000/HMC15000V2					
862-817-015	NP	Estándar	HMC15000/HMC15000V2/ HORIZON Quilt Maker MC15000/HMC14000	9 mm	L, M, R	Sí	Con un solo toque	
867-802-001	NP	Estándar	CM6/CM7P/CM8P/CM17	9 mm	L, M, R	Sí	Tipo magnético (Automático)	
867-803-002	NP	Estándar	CM7P/CM8P/CM17	9 mm	L	Sí	Tipo magnético (Automático)	Placa de aguja HP
		Opcional	CM6					
867-405-000	BP	Opcional	CM6/CM7P/CM8P/CM17	9 mm	L	Sí	Tipo magnético (Automático)	Placa de aguja y Pie HP
869-410-004	BP	Opcional	HMC9480QCP/HMC9450QCP/HMC9410QC/HMC9400QCP/ SKYLINE S9 ver.2.00 o posterior/SKYLINE S7 Anniversary Edition/ MC6700P/MC6650/HMC15000	9 mm	L	Sí	Con un solo toque	Placa de aguja y Pie HP

## LUPA ÓPTICA



Cuando necesites ver más de cerca, coloca la lupa para que te resulte más fácil ver hasta el más mínimo detalle debajo de la aguja. Muy útil a la hora de enhebrar, ajustar la posición de la tela y realizar trabajos de precisión.

Número de referencia	Empaque	Soporte	Aumento	Modelos compatibles	
				Accesorio opcional	Accesorio estándar
202-573-023	Bolsa de plástico	Pequeño	20	1612/1622 1712/1722	
202-573-012	Bolsa de plástico	Pequeño	20/40/60	1612/1622 1712/1722	
202-129-008	BP	Pequeño	20	DC7100/DC7060/DC6030/5060QDC/ DC3200/SEWLA	HMC12000
202-130-002	BP	Largo	20/40/60	HMC14000* 1 HMC9480QCP/HMC9410QC HMC9450QCP/HMC9400QCP HMC8900QCP/HMC8200QC/MC6700P MC9900/MC9850/MC6650/MC1000 SKYLINE S9/S7/S6/S5/S3 Sewist 780DC/740DC 4300QDC M200QDC/M100QDC/M50QDC TS200Q* 2/TS100Q* 2	HMC15000 5300QDC/5270QDC
202-400-006	BP	Largo	20	Lo mismo que antes	HMC14000
202-432-007	BP	Largo	20/40/60	CM8P/CM7P/CM6	CM17

\*1. El modelo Strength 20 se incluye como accesorio de serie. \*2 Soporte (#859-233-000) y tornillo de fijación 3x10(#000-161-206) son necesarios para TS200Q/TS100Q(811).

## Estuche para accesorios SKYLINE



Mantén todos los accesorios para máquinas de 9 mm bien organizados con este elegante estuche de tres compartimentos. Desde carretes hasta prensatelas, todo se puede guardar de forma ordenada y limpia en su propio lugar.

863-406-010 Para todos los modelos SKYLINE, excepto el S3

CB

## BASTIDORES PARA BORDADO



Número de referencia	Empaque	Nombre de Bastidor		Tamaño (mm)	Modelos compatibles
				X × Y	
856-401-002	CB	J	Pequeño	50 × 50	MC200E
850-803-000	CB	C	Brazo libre	50 × 50	MC350E
850-406-009	CB	D	Giga	230 × 200	
819-401-007	CB	SQ10e	Cuadrado	100 × 100	MC1000/MC100E
819-402-008	CB	FA10e	Brazo libre	100 × 40	MC1000/MC100E
819-403-009	CB	FA5e	Brazo libre	50 × 50	MC1000/MC100E
864-839-008	NP	RE36b	Rectangular	200 × 360	MC550E(Accesorio estándar)
864-403-009	CB	RE28b	Rectangular	200 × 280	MC550E/MC500E/MC450E
864-404-000	CB	SQ20b	Cuadrado	200 × 200	MC550E/MC500E/MC450E/MC400E
864-405-001	CB	RE20b	Rectangular	140 × 200	MC550E/MC500E/MC450E/MC400E
864-406-002	CB	SQ14b	Cuadrado	140 × 140	MC550E/MC500E/MC450E/MC400E
864-407-003	CB	RE10b	Rectangular	100 × 40	MC550E/MC500E/MC450E/MC400E
864-438-003	CB	SQ10b	Cuadrado	100 × 100	MC550E/MC500E/MC450E/MC400E
864-435-000	CB	ASQ18b	Kit de acolchado AcuFil	184 × 184	MC550E/MC500E/MC450E/MC400E
864-402-008	CB	ASQ18b	Kit de acolchado AcuFil	184 × 184	MC500E/MC450E/MC400E
861-803-509	NP	RE20a	Rectangular	170 × 200	SKYLINE S9/MC9900/MC9850
861-402-205	CB	FA10a	Brazo libre	100 × 40	SKYLINE S9/MC9900/MC9850
860-427-007	CB	FA	Brazo libre	50 × 50	MC11000SE
860-428-008	CB	MA	Macro	200 × 280	
860-421-001	CB	RE	Rectangular	140 × 200	
860-445-023	CB	ASQ	Kit profesional para acolchar	180 × 180	
862-412-005	CB	ASQ22	Kit de acolchado AcuFil	220 × 220	HMC14000/HMC12000
862-407-052	CB	RE18	Esencial	140 × 180	HMC15000/HMC14000
770-487-704	NP	J1 No.11		30(diam.)	MB-7/MB-4S/MB-4 Se necesita el adaptador para bastidores Monogram (770-482-008) cuando se utilizan los bastidores J1-J8
770-487-807	NP	J1 No.12		30(diam.)	
770-487-302	NP	J2 No.6		24 × 54	
770-487-900	NP	J3 No.13		64 × 28	
770-487-508	NP	J4 No.8		42 × 67	
770-487-209	NP	J5 No.3		46 × 46	
770-487-106	NP	J6 No.2		66 × 66	
770-487-601	NP	J6 No.9		66 × 66	
770-487-003	NP	J7 No.1		110 × 95	
770-487-405	NP	J8 No.7		120 × 121	
770-478-414	NP	S1:MB		37 × 59	MB-7/MB-4S/MB-4 *Se necesita el adaptador para bastidores para calcetines (770-657-006) cuando se utilizan los bastidores S1 y S2
770-478-517	NP	S2:MB		28 × 50	
770-480-006	CB	Kit de Bastidores para Calcetines			

Número de referencia	Empaque	Nombre de bastidor	Bastidor requerido Tamaño (mm)	Modelos compatibles
200-335-003	Bolsa de plástico	Adaptador de Gorros (HH10b)	140 × 200	MC550E/MC500E/MC450E/MC400E/MC300E/MC350E MC9500/MC9700/MC11000SE
859-436-005	Bolsa de plástico	Adaptador de Gorros	140 × 140	HMC15000/HMC14000/HMC12000
770-489-005	Bolsa de plástico	Bastidor Plano para Gorros	No es necesario	MB-7/MB-4S/MB-4

Número de referencia	Empaque	Nombre	Bastidor requerido	Modelos compatibles
868-415-006	CB	Clips Magnéticos para Bastidor	ASQ27d	Solo para uso con CM17 versión 2.00 o posterior

## MESA DE EXTENSIÓN



Una mesa de extensión que se adapta perfectamente a tu máquina de coser, lo que te proporciona una superficie de trabajo mucho más amplia. Las mesas de extensión ofrecen un mayor apoyo para tus proyectos de costura y acolchado.

Número de referencia	Empaque	Modelos compatibles					
303-403-005	CB	423S/419S/415/405 303	523/3022 312				
306-502-004	CB	3012/3016/3022 306	311 311	FM-725 725C	JR1012 743		
725-813-002	CB	FM-725 725C	JR1012 743/744/746/305				
491-703-015	NP	HD2200 MyExcel 18/23 753	Décor 5124/5024/5018 757				
502-405-000	CB	Sewist 725S/721/709 507G/507F					
502-403-008	NP	FD216/212/206 Sew Mini Platinum 508A/D/X/FD	M30A 805A				
503-801-003	CB	6019QC/6125QC 503					
489-710-007	NP	HMC7700QCP (Accesorio estándar) 858A	HMC8200QC/ HMC8200QCP SE 858G/G2	HMC8900QCP/ HMC8900QCP SE (Accesorio estándar) 858F/F2			
491-701-013	CB	DC4030 807F	DC2019/DC2010/NEK- 50 843S2	8077/Magnolia7330 843W	MC4800/MC4800QC 841A	NH8420 842H	DC3018 843H/C
491-701-091	CB	MC4900 847B	MC5200 844C				
819-404-206	CB	MC1000 819					
499-702-100	CB	HD9P/1600P 767					
499-702-915	CB	HD9 QCP (Accesorio estándar) 768					
808-401-003	NP	3160QDC/2160DC 2030DC 808A/D/F	4120QDC/4300QDC/5300QDC 5270QDC (Accesorio estándar) 809A/AS/AU	DC7060/7100/6030 5060QDC (Accesorio estándar) 809J2/J3/N/F	MOD100/50/30 811	M200QDC/M100QDC M50QDC 812	780DC/740DC 814
808-428-006	CB	3160QDC/2160DC 2030DC 808A/D/F	4120QDC/4300QDC/5300QDC 5270QDC (Accesorio estándar) 809A/AS/AU	DC7060/7100/6030 5060QDC (Accesorio estándar) 809J2/J3/N/F	MOD100/50/30 811	M200QDC/ M100QDC M50QDC 812	780DC/740DC 814
863-414-000	CB	MC9900 861	SKYLINE S9 862SA	SKYLINE S7/S6/S5/S3 863AU/863F/863A/863AL			
846-401-104	CB	MC6700P (Accesorio estándar) 866A	MC6650 866D	MC6600P 846F	MC6500P (Accesorio estándar) 846A		
865-806-009	NP	HMC9450QCP (Accesorio estándar) 865C	HMC9400QCP (Accesorio estándar) 865A				
869-412-006	CB	HMC9480QCP (Accesorio estándar) 869A	HMC9410QC (Accesorio opcional) 869AL				
868-404-013	CB	CM17 (Accesorio opcional) 868					
867-806-027	CB	CM8P (Accesorio estándar) 867C	CM6 (Accesorio opcional) 867CL	CM7P 867A			
864-408-004	CB	MC500E/MC450E/ MC400E 864AU/A/AL					
864-408-015	CB	MC550E/MC500E MC450E/MC400E 864F/AU/A/AL					
770-814-003	CB	MB-4S/MB-4 770	MB-7 771				
202-438-106	CB	990 90th Anniversary 789	8002D 792	9102D 793	ML454D Sailing Line 779	ML213 790	AT2000DP 799
795-812-307	CB	CoverPro 2000CPX 796D	CoverPro 3000P 778				

## PORTA CONOS



El porta conos de dos o cinco pines se acopla fácilmente a la parte trasera de la máquina. Cuando se utilizan varios colores de hilo de bordar, facilita el bordado, ya que permite organizar los colores a medida que se cose

Número de referencia	Empaque	Número de conos	Guía de hilos	Modelos compatibles
202-513-003	CB	Para dos conos	No disponible	Modelos con gancho oscilante (Harmony2039/2049, 920, 1580LX, 311, 3012/3016/3022, JR1012, 1522, 1612/1622, 1712/1722)

Número de referencia	Empaque	Número de conos	Guía de hilos	Modelos compatibles
859-429-005	CB	Para dos conos	Redondo x 1	HMC15000/HMC14000/HMC12000/MC9900/MC9850/HMC9480QCP/HMC9410QC/MC9450/MC9400/SKYLINE S9/S7/S6/S5/S3
858-402-009	CB		Cuadrado x 1	HMC8900QCP/HMC8200QC/HMC7700QCP
859-429-016	CB		Redondo x 1 Cuadrado x 1	HMC15000/HMC14000/HMC12000/MC9900/MC9850/HMC9480QCP/HMC9410QC/HMC9450QCP/HMC9400QC/HMC8900QCP/HMC8200QC/HMC7700QCP/MC550E/MC500E/MC450E/MC400E/SKYLINE S9/S7/S6/S5/S3/MC1000/MC100E
869-400-908	CB		Redondo x 1	HMC9480QCP/HMC9410QC *Tipo de montaje lateral con cubierta de correa

Número de referencia	Empaque	Número de conos	Guía de hilos	Modelos compatibles
852-406-005	CB	Para cinco conos	Cuadrado x 1	MC350E
832-420-014	CB		Cuadrado x 1	MC10001/MC10000/MC9700/MC9500/MC9000/MC300E
860-406-000	CB		Cuadrado x 1	MC11000/MC200E
859-430-009	CB		Redondo x1	HMC15000/HMC14000/HMC12000/MC9900/MC9850/HMC9480QCP/HMC9410QC/HMC9450QCP/HMC9400QC/HMC8900QCP/HMC8200QC/HMC7700QCP/MC550E/500E/450E/400E/SKYLINE S9/S7/S6/S5/S3/MC1000/MC100E
868-405-014	CB		No disponible	CM17

202-513-003  
Para modelos con gancho oscilante

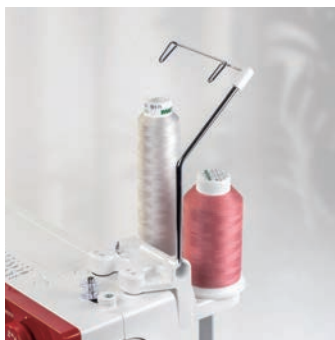

869-400-908  
Para HMC9480QCP/HMC9410QC  
\*Montaje de tipo lateral



# INDICE

## CALIDAD DE JANOME

PIE PARA COSTURA DE 1/4 DE PULGADA Y PLACA DE AGUJA ACUFEED (Pie para costura de 1/4 de pulgada con doble arrastre y placa de aguja)	9
PIE PARA COSTURAS DE 1/4 DE PULGADA ACUFEED (Pie para costura de 1/4 de pulgada con doble arrastre y placa de aguja)	9
PIE DE ACOLCHADO EN ZANJAS ACUFEED (Pie para acolchado con doble arrastre)	10
ACUFEED FLEX: PIE DE CALIDAD PROFESIONAL (Arrastre doble más pie de calidad profesional)	12
PIE ACUFEED CON SOPORTE DE PIE (Doble arrastre más pie con soporte de pie)	11
PIE DE PUNTA ABIERTA CON SISTEMA DE ACUFEED (Pie de punta abierta para doble arrastre)	9
PIE PARA PATCHWORK ACUFEED (Pie para patchwork con doble arrastre)	9
PIE PARA PUNTADA RECTA ACUFEED (Pie para puntada recta con doble arrastre)	10
PIE PARA CREMALLERAS ACUFEED (Pie de doble arrastre más pie para cremallera)	11
A.S.R.*	12

## MÁQUINAS DE COSER GENERALES

PIE PARA 1/4 DE PULGADA CON REGLA	29
PIE PARA 1/4 DE PULGADA	26
PIE PARA 1/4 DE PULGADA (sin guía)	26
PIE PARA ACORDONADO TRIPLE	24
PIE PARA ACORDONADO CON 9 AGUJEROS	24
PIE PARA APLIQUES	14
PIE PARA PERLAS	24
ANEXO PARA CINTA BIES/SESGO	21
PIE PARA SESGO	17
ANEXO PARA DOBLADILLO INVISIBLE	21
PIE PARA DOBLADILLO INVISIBLE	19
PORTABOBINA PARA ACOLCHADO LIBRE Y PUNTADA DE ASPECTO HECHO A MANO	32
PORTABOBINAS (alta tensión para bordado)	35
PIE GUÍA PARA BORDES	33
PIE PARA BOTÓN	25
PLACA ESTABILIZADORA PARA OJALES	33
ACCESORIO PARA COSTURA CIRCULAR	35
PIE PARA COSTURA DE 1/4 DE PULGADA TRANSPARENTE	26
SET DE PIE Y GUÍA PARA ACOLCHAR TRANSPARENTE	27
PIE PARA CREMALLERA CONCEAL	20
SET PIE PARA ARRASTRE UNIFORME CONVERTIBLE	28
SET DE PIES CONVERTIBLES PARA QUILTING DE MOVIMIENTO LIBRE	30
PIE PARA ZIGZAG A MEDIDA	17
PIE PARA ACOLCHADO O ZURCIDO	15
PIE PARA ACOLCHADO EN ZANJA	29
SET DE GUÍA PARA ACOLCHADO EN ZANJAS Y GUÍA AJUSTABLE PARA ACOLCHADO	28
PIE CON GUÍA PARA BORDES	34
PIE PARA ARRASTRE UNIFORME CON GUÍA DE QUILTING	28
PIE PARA FLORES	36
SET DE PIES PARA ACOLCHADO LIBRE	32
PIE PARA FLECOS	34
PIE PARA RECOGIDO	17
PIE DE RODILLO HD	16
SET DE PIES PARA DOBLADILLO	20
PIE PARA COSTURA DE SOLAPA	18
PIE PARA OJALES GRANDES Y PLACA ESTABILIZADORA	33
PIE IZQUIERDO DE DOS NIVELES	18
SET DE BARRAS GUÍA LARGAS PARA ACOLCHADO	29
PIE PARA SOBREHILADO	19
PIE PARA FALSO OVERLOCK	19
GUÍAS PARA ALFORZAS ACORDONADAS	23
PIE PARA ALFORZAS	23
PIE PARA VIVO Y CORDÓN	22
PIE PARA VIVO Y CORDÓN (ANGOSTO)	22
PIE PARA COSTURAS DE 1/4 DE PULGADA DE CALIDAD PROFESIONAL	26
SET RIBETeadOR PROFESIONAL PARA QUILTING	36
GUÍA PARA COSER CINTAS	34

PIE PARA CINTAS Y LENTEJULAS	25
PIE PARA DOS NIVELES	18
PIE PARA DOBLADILLO	20
PIE DE RODILLO	15
PIE ROTATIVO PAREJO	21
PIE PARA DOBLADILLO ENROLLADO	20
PIE PARA PLISADO	22
PIE PARA PUNTADA DE SATÉN	16
PIE PARA OJAL DE TIPO DESLIZANTE	25
PIE CON GUÍA DESLIZANTE	15
PIE PARA PUNTADA RECTAS	14
PIE PARA SESGO REGULABLE	18
PRENSATELAS TRANSPARENTE PARA OJALES	25
PIE PARA TRICOT	19
PIE ULTRA DESLIZANTE	16
PLACA DE AGUJA ULTRA DESLIZANTE Y PIE ULTRA DESLIZANTE	16
SET PARA PIE ROTATIVO PAREJO	21
PIE PARA CREMALLERA	20

## OVERLOCKS

PRENSATELAS PARA COSER PERLAS	39
PIE PARA DOBLADILLO INVISIBLE	38
GUÍA DE COSTURA	39
PIE PARA CORDONES (A)	37
PIE PARA CORDONES (B)	37
ACCESORIO PARA COSER ELÁSTICO FRUNCIDO	38
ACCESORIO PARA CREAR RECOGIDOS	40
PIE PARA CONFECCIÓN DE VIVOS Y RIBETES	39
PIE PARA CINTA CON CARRETE	38
BASURERO PARA RESIDUOS TEXTILES	40

## MÁQUINA COLLERETERA

GUÍA DE COSTURA AJUSTABLE	42
GUÍA PARA CINTA DE BIES (O GUÍA PARA VIVOS)	45
PIE PARA CINTA CON GUÍA	44
PIE CON GUÍA CENTRAL	42
PRENSATELAS TRANSPARENTE PARA COLLERETERA	41
ACCESORIO PARA FRUNCIR CON ELÁSTICO	42
GUÍA PARA DOBLADILLO/ BASTA	41
EMBUDO PARA VIVO	43
SET DE EMBUDO CON PIE GUÍA	44
SOPORTE PARA CINTA	44

## MÁQUINAS PROFESIONALES DE OVERLOCK Y PUNTO DE COBERTURA

PIE PARA COSER PERLAS Y MOSTACILLAS	47
PIE GUÍA PARA CONFECCIÓN DE PRESILLAS/PASADORES	47
PIE PARA CINTA DE BIAS	47
PIE PARA PUNTADA INVISIBLE	46
PIE PARA DOBLADILLO, FIJACIÓN DE CORDONES, GUÍAS PARA DOBLADILLO Y BORDE ENVOLVENTE	48
PIE PARA RECOGIDO	46

## MÁQUINAS DE ALTA VELOCIDAD

SET DE PRENSATELAS DE 1/4 DE PULGADA PARA REGLAS	54
PIE PARA COSTURA DE 1/4 DE PULGADA	51
GUÍA DE COSTURA AJUSTABLE	54
PIE PARA CREMALLERA AJUSTABLE	53
PIE PARA CREMALLERA INVISIBLE	54
SET DE PIE CONVERTIBLE PARA ACOLCHADO LIBRE	55
PIE PARA ACOLCHADO LIBRE Y BORDADO	52
PIE CON GUÍA PARA COSTURA SOBRE ZANJAS	51
PIE PARA DOBLE ARRASTRE	52
SET DE PIES PARA ACOLCHAR CON MARCO DE MOVIMIENTO LIBRE	55
PIE DE RODILLO DE ALTA RESISTENCIA	49
PIE PARA DOBLADILLO	51

PIE DE COMPENSACIÓN ANGOSTO (LADO DERECHO)	53
PIE PARA PUNTADA RECTA ESTRECHA	50
PIE DE DOBLE NIVEL	53
SET DE PIE Y PLACA DE AGUJA PARA TELAS DELICADAS	50
PIE PARA SESGO	52
PIE ULTRADESILIZANTE	49
PIE PARA TERCIOPELO	50

## AGUJAS

SURTIDO DE AGUJAS PARA COSER	57
AGUJAS DE PUNTA DE BOLA	58
AGUJAS DE PUNTA AZUL	58
PORTAGUJAS DE CORTE PARA BORDADORA	60
SET DE AGUJAS DE CORTE PARA BORDADORA	60
UNIDAD DE AGUJA INTERCAMBIABLE FM725	61
FM725: UNIDAD FIJA DE CINCO AGUJAS DE FIELTRO	61
FM725: UNIDAD FIJA DE UNA SOLA AGUJA DE FIELTRO	61
REPUESTO DE AGUJAS DE FM725	61
AGUJAS DE PUNTA PÚRPURA	58
AGUJAS DE PUNTA ROJA	59
AGUJAS TOP STITCH	59

## OTROS ACCESORIOS

ACUSTITCH	65
CAJA DE CARRETES AZULES	67
BOBINA METÁLICA	67
CARRETES	67
KIT DE BORDADO CON EFECTO RELIEVE	64
BOLSO PARA TRANSPORTE	72
POSICIONADOR DE BORDADO O ALINEADOR DE TELA	64
KIT DE AGUJAS DE CORTE PARA BORDADORA	65
CAJÓN	63
SET DE PRENSATELAS PARA BORDADO CON LANA	64
BASTIDORES PARA BORDADO	75
HILO PARA BORDAR	66
MESA DE EXTENSIÓN	76
PLACA DE INSERCIÓN - A PARA LA SERIE HORIZON	63
PLACA DE INSERCIÓN - B PARA MC6600P/MC6500P	63
PLACA DE INSERCIÓN - C PARA MC11000/MC11000SE	63
PLACA DE INSERCIÓN - D PARA MC9900	63
PLACA DE INSERCIÓN - E PARA MC15000	63
PLACA DE INSERCIÓN - F PARA LAS SERIES SKYLINE Y ATELIER	63
PLACA DE INSERCIÓN - G PARA MC9450/MC9400	63
PLACA DE INSERCIÓN - H PARA MC6700P	63
PLACA DE INSERCIÓN - K PARA CM17 Y CM7P	63
TAPETE ENTRELAZABLE	71
ELEVADOR DE RODILLA	70
AMPLIA COLECCIÓN DE DISEÑOS DE BORDADO	65
PEDAL DE CONTROL GRANDE	68
GUÍA DE COSTURA MAGNÉTICA	70
MALLA PARA CONOS	70
LUPA ÓPTICA	74
ALFILETERO	69
CAJA DE CARRETES ROSADOS	67
UNIDAD DE INTERRUPTOR DE CORTE DE HILO REMOTO	68
TAPETE	71
MESA AUXILIAR	63
ESTUCHE PARA ACCESORIOS SKYLINE	74
SOPORTE PARA CONO DE HILO (ESPECIAL)	68
PORTA CONOS	77
PLACA DE AGUJA PARA PUNTADA RECTA	73
COBERTOR BLANDO	71
SOPORTE UNIVERSAL DE MESA PARA LA SERIE CONTINENTAL	62
SOPORTE UNIVERSAL DE MESA PARA MODELOS DE COSTURA RECTA DE ALTA VELOCIDAD	62
SOPORTE UNIVERSAL DE MESA CON CAJÓN	62
SOPORTE UNIVERSAL DE MESA SIN CAJÓN	62



**JANOME**

JANOME Corporation

CATTÀLOGO  
ACCESORIOS